

# ZENDURE

SuperCharged Ⓢ



Ace 1500  
User Manual

## EN Contact US/Claim the Product Warranty

If you have any questions or need to claim the product warranty, please scan the QR code below to visit the Zendure help center and submit a ticket.

## DE Kontaktiere uns / Beantrage die Produktgarantie

Wenn Sie Fragen haben oder die Produktgarantie in Anspruch nehmen müssen, scannen Sie bitte den untenstehenden QR-Code, um das Zendure-Hilfezentrum zu besuchen und ein Ticket einzureichen.

## FR Contactez-nous / Réclamez la garantie du produit

Si vous avez des questions ou avez besoin de faire valoir la garantie du produit, veuillez scanner le code QR ci-dessous pour visiter le centre d'aide Zendure et soumettre un ticket.

## IT Contattaci / Richiedi la garanzia del prodotto

Se hai domande o hai bisogno di richiedere la garanzia del prodotto, scansiona il codice QR qui sotto per visitare il centro assistenza Zendure e inviare un ticket.

## ES Contacta con nosotros / Reclama la garantía del producto

Si tienes alguna pregunta o necesitas reclamar la garantía del producto, escanea el código QR que aparece a continuación para visitar el centro de ayuda de Zendure y enviar una solicitud.

## PL Skontaktuj się z nami / Zgłoś roszczenie o gwarancję produktu

Jeśli masz jakiegokolwiek pytania lub potrzebujesz zgłosić roszczenie o gwarancję produktu, zeskanuj poniższy kod QR, aby odwiedzić centrum pomocy Zendure i złożyć zgłoszenie.



DE



FR, EU

## EN Return, Refund and Warranty Policy

Please scan the QR code below for always up-to-date information on the details of the return, refund, and warranty policy for your product.

## DE Rückgabe-, Rückerstattungs- und Garantiebedingungen

Bitte scannen Sie den QR-Code unten, um stets aktuelle Informationen zu den Details der Rückgabe-, Rückerstattungs- und Garantiebedingungen für Ihr Produkt zu erhalten.

## FR Politique de retour, de remboursement et de garantie

Veuillez scanner le code QR ci-dessous pour obtenir des informations toujours à jour sur les détails de la politique de retour, de remboursement et de garantie pour votre produit.

## IT Política de devolución, reembolso y garantía

Si prega di scannerizzare il codice QR di seguito per informazioni sempre aggiornate sui dettagli della politica di reso, rimborso e garanzia per il tuo prodotto.

## ES Política de reso, reembolso e garantía

Por favor, escanea el código QR que aparece a continuación para obtener información siempre actualizada sobre los detalles de la política de devolución, reembolso y garantía de tu producto.

## PL Polityka zwrotów, zwrotów pieniędzy i gwarancji

Prosimy zeskanować poniższy kod QR, aby uzyskać zawsze aktualne informacje na temat szczegółów polityki zwrotów, zwrotów pieniędzy i gwarancji dotyczącej Twojego produktu.



DE



EU



FR

## Disclaimer

Read all safety guidelines, warnings and other product information in this manual carefully, and read any labels or stickers attached to the product before using. Users take full responsibility for the safe usage and operation of this product. Familiarize yourself with relevant regulations in your area. You are solely responsible for being aware of all relevant regulations and using Zendure products in a way that is compliant. Keep this manual for future reference.

## Contents

1. Safety Instructions .....	1
1.1 Usage .....	1
1.2 FCC STATEMENT .....	3
1.3 EC DECLARATION OF CONFORMITY .....	3
2. Specifications .....	4
3. Zendure App .....	4
4. What's in the Box .....	5
5. Product Details .....	5
5.1 Overview .....	5
5.2 LED Light Display .....	6
5.3 Ace 1500 used in conjunction with AB1000 or AB2000 .....	7
5.3.1 Power On/Off .....	8
5.3.2 Charge Your Devices .....	8
5.3.3 Charge Your AB1000 or AB2000 .....	9
5.4 Ace 1500 integrated into the SolarFlow system .....	10

## 1. Safety Instructions

### 1.1 Usage

1. Read all up-to-date documents carefully before installing, using or servicing the product. Documentation is subject to change over time.
2. Please check whether Ace 1500 is damaged, cracked, leaking liquids, becoming hot, or exhibiting other abnormalities, and check any cables for damage before operating. If there are any problems, please stop using the product immediately and contact our customer service.
3. Do not place heavy objects on top of the Ace 1500.
4. Make sure all cords and plugs are intact and dry before connecting to avoid electric shock.
5. Do not install or operate the system under extreme climatic conditions such as lightning, snow, heavy rain, strong winds, etc.
6. To reduce the risk of injury, close supervision is necessary when the product is used near children.
7. Do not put fingers or hands into the product.
8. For safety purposes, please use only the original charger and cables designed for the equipment. We are not liable for damage caused by third party equipment, and this may render your warranty invalid.
9. Keep a distance of 50mm between Ace 1500 and other objects.
10. During the operation of the energy system, avoid direct sunlight to prevent the Ace 1500 from overheating. Do not install the Ace 1500 near any heat source.
11. Please install the product according to our user manual to avoid damage to the product or injury to other people.
12. Do not use this product near strong static electricity or strong magnetic fields.

13. Do not place the equipment in an environment with flammable or explosive compounds, gas, or smoke.
14. To reduce risk of damage to the electric cords and connectors, pull the connectors rather than the cord when disconnecting the product.
15. Do not use the product in excess of its output rating. Overloads may result in a risk of fire or injury to persons.
16. Do not use any products or accessories that are damaged or modified. Damaged or modified batteries may exhibit unpredictable behavior resulting in fire, explosion, or risk of injury.
17. Do not operate the product with a damaged cord or plug, or a damaged output cable.
18. Do not disassemble the product. Take it to a qualified service person when service or repair is required. Incorrect reassembly may result in a risk of fire or electric shock.
19. Do not expose the product to fire or high temperatures.
20. Do not attempt to replace the internal components of the equipment by any unauthorized personnel. Have servicing performed by a qualified repair person using only identical replacement parts. This will ensure that the safety of the product is maintained.
21. Ace 1500 has a protection level of IP31, so the product cannot be immersed in liquids. If the product accidentally falls into water during use, please place it in a safe and open area and stay away from it until it is completely dry. The dried product should not be used again and should be properly disposed of according to the disposal guidelines in this manual.
22. To reduce the risk of injury, close supervision is necessary when the product is used near children.
23. When charging a device, the product may feel warm. This is a normal operating condition and should not be a cause for concern.
24. To reduce the risk of electric shock, unplug the power pack from the outlet before attempting any instructed servicing.
25. When charging the external battery, work in a well-ventilated area and do not restrict ventilation in any way, as inadequate ventilation may cause permanent damage to the equipment.
26. Ensure before finishing installation that the solar cable and Microinverter cable to home grid are disconnected.
27. Do not clean the product with harmful chemicals or detergents. Only clean the ports with a dry cloth.
28. Do not move or shake the unit while operating as vibrations and sudden impacts may lead to poor connections to the hardware inside.
29. Ensure that Ace 1500 and the battery (AB1000 or AB2000) are installed securely to avoid accidents and product damage caused by falling.
30. In case of a fire, only a dry powder fire extinguisher is suitable for this product.
31. Servicing of batteries should be performed or supervised by personnel knowledgeable about batteries and the required precautions.
32. When the power supply is connected in normal mode to a refrigerator, power fluctuations may cause the power supply to shut down automatically. When connecting the power supply to a refrigerator that stores medicine, vaccines or other valuable items, it is recommended to set the AC output to "Always on" in the app. This helps support a continuous power supply and ensures a safe and efficient power consumption state.

33. SAVE THESE INSTRUCTIONS

## 1.2 FCC STATEMENT

1. This device complies with Part 15 of the FCC Rules. Operation is subject to the following two conditions:
  - (1) This device may not cause harmful interference, and
  - (2) This device must accept any interference received, including interference that may cause undesired operation.
2. Any changes or modifications not expressly approved by the party responsible for compliance could void the user's authority to operate the equipment.

### NOTE:

This equipment has been tested and found to comply with the limits for a Class B digital device, pursuant to Part 15 of the FCC Rules. These limits are designed to provide reasonable protection against harmful interference in a residential installation. This equipment generates, uses, and can radiate radio frequency energy and, if not installed and used in accordance with the instructions, may cause harmful interference to radio communications. However, there is no guarantee that interference will not occur in a particular installation. If this equipment does cause harmful interference to radio or television reception, which can be determined by turning the equipment off and on, the user is encouraged to try to correct the interference by one or more of the following measures:

- Reorient or relocate the receiving antenna.
- Increase the separation between the equipment and receiver.
- Connect the equipment into an outlet on a circuit different from that to which the receiver is connected.
- Consult the dealer or an experienced radio/TV technician for help.





### FCC Radiation Exposure Statement

This equipment complies with FCC radiation exposure limits set forth for an uncontrolled environment. This equipment should be installed and operated with minimum distance 20cm between the radiator & your body.

## 1.3 EC DECLARATION OF CONFORMITY

ZENDURE TECHNOLOGY CO., LIMITED declares that the Ace 1500 product complies with directive 2014/53/EU (RED), 2011/65/EU (RoHS), 2015/863/EU (RoHS).

The full text of the Declaration of Conformity is available at the following web address: <https://zendure.de/pages/download-center>

	<b>Declaration of conformity</b> The EU Declaration of Conformity can be requested at this address: <a href="https://zendure.de/pages/download-center">https://zendure.de/pages/download-center</a>
	<b>Disposal and Recycling</b> Disposal of packaging: dispose of the packaging separately by type of material.
	Dispose of old equipment (applies in the European Union and other European countries with separate collection (waste collection)) Old equipment must not be disposed of in household waste. Every consumer is legally obliged to dispose of old equipment that can no longer be used separately from household waste, for example at a collection point for recyclables. To ensure proper recycling and avoid negative impact on the environment, electronic devices must be taken to a collection point in their community or district. For this reason, electronic devices are marked with the symbol shown here.
	Batteries and accumulators must not be disposed of in household waste. As a consumer, you are legally obliged to dispose of all batteries and accumulators, regardless of whether they contain pollutants or not, at a designated collection point. Marked with: Cd = Cadmium, Hg = Mercury, Pb = Lead. Return your product with built-in battery only in a discharged state to your collection point.

## 2. Specifications

AC Output	Rated 1,500W (Surge 3,000W) 230Vac, 50Hz/60Hz
USB-C Output	5V $\overline{\text{---}}$ 3A, 9V $\overline{\text{---}}$ 3A, 12V $\overline{\text{---}}$ 3A, 15V $\overline{\text{---}}$ 3A, 20V $\overline{\text{---}}$ 3.25A, 65W Max
USB-A Output	5V $\overline{\text{---}}$ 2.4A, 12W Max
XT-60 Output	13V $\overline{\text{---}}$ 10A, 130W Max
Total Output	1,707W Max
AC Input	900W Max 220-240Vac, 50Hz/60Hz
PV Input	16-60V $\overline{\text{---}}$ 10A, 400W Max
Vmax PV (absolute maximum)	d.c. 60V
Isc PV (absolute maximum)	d.c. 16A
Total Input	1,300W Max
Battery Connection Port Power	1,920W (48V, 40A)
Hub Connection Port Power	1,920W (48V, 40A)
Operating Temperature	-20°C ~45°C
Wireless Type	Bluetooth, Wi-Fi
Dimensions	326×200×108mm
Weight	4kg
Waterproof rating	IP31
AB1000 compatibility	up to 4 units (sold separately)
AB2000 compatibility	up to 4 units (sold separately)

## 3. Zendure App

1.The Zendure app is continually being improved and may change over time. If there are any differences, follow the in-app instructions.

2.Privacy Policy: By using Zendure Products, Applications and Services, you consent to the Zendure Terms of Use and Privacy Policy, which you can access via the "About" section of the "User" page in the Zendure App.



The Zendure App allows users to monitor and manage power systems, offering real-time power monitor, historical records, schedule for charging and discharging, and more.

1.To download the Zendure app, scan the QR code or search "Zendure" in the Apple App Store® or Google Play Store.

2.Open the Zendure app. Log In or sign Up.

3.Follow the in-app instructions to add your Ace 1500.

4.Please update the firmware to the latest version in the settings before using.

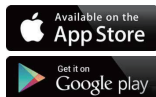

## 4. What's in the Box



Ace 1500 × 1



User Manual × 1

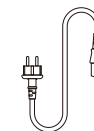

AC charging cable × 1



Fastening fittings × 2



M4 Screw × 4

## 5. Product Details

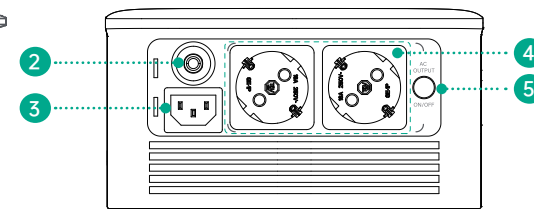
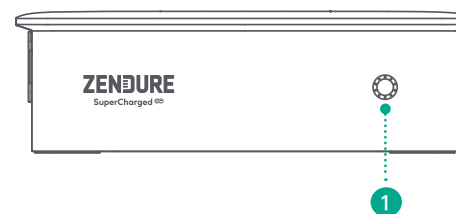

### 5.1 Overview

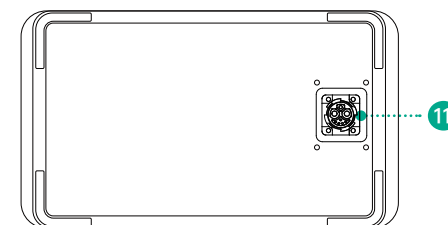
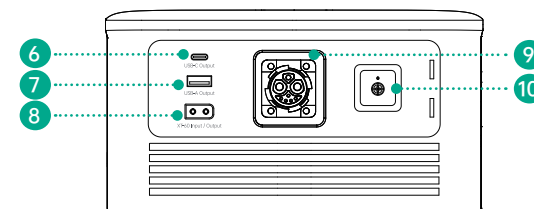

1	Main power button
2	Reset button
3	AC input port
4	AC output sockets
5	AC power button
6	USB-C output port
7	USB-A output port
8	XT-60 input / output port
9	Hub connection port
10	Ground screw
11	Battery connection port

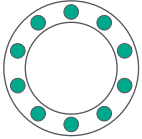
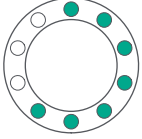
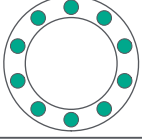
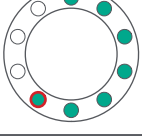
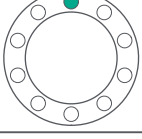
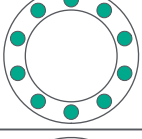
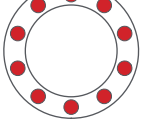

5.2 LED Light Display

Color	Pattern	Status
	Solid Green	Normal operation / Connected to the Internet / Battery level
		
	Blinking Green Quickly	Internet Connection in Progress
	Blinking Green Slowly	OTA Upgrading
	Blinking Green Quickly (Single LED Light)	Battery Charging
	Blinking Green Slowly (Single LED Light)	Low Battery Alert
	The green LED lights turn on sequentially in a clockwise direction.	AC Output Opening
	The green LED lights turn off sequentially in a counterclockwise direction.	AC Output off
	Blinking Red	An error has occurred. For more details, check the Zendure App.

5.3 Ace 1500 used in conjunction with AB1000 or AB2000

After stacking the Ace 1500 on top of the AB1000 or AB2000, secure the Ace 1500 in place using fastening fittings.

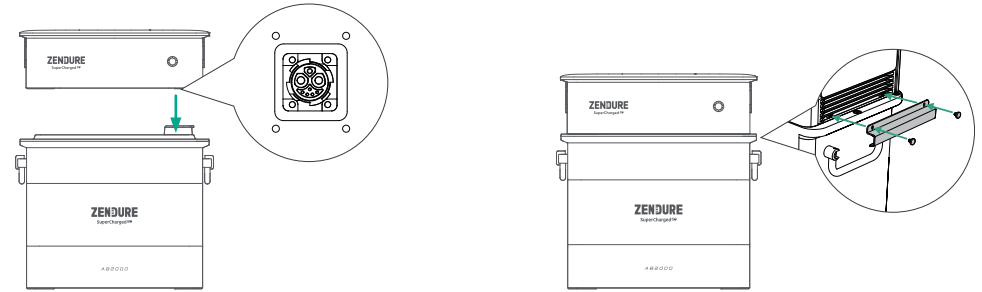

- \* Up to a maximum of four Add-on batteries can be stacked.
- \* The power output of the AC varies depending on the number of Add-on batteries used, as it is influenced by the output current of the Add-on batteries.

AB1000

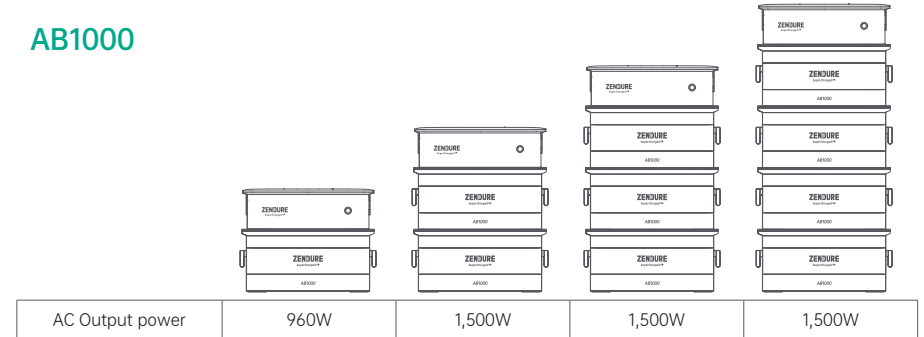

AB2000

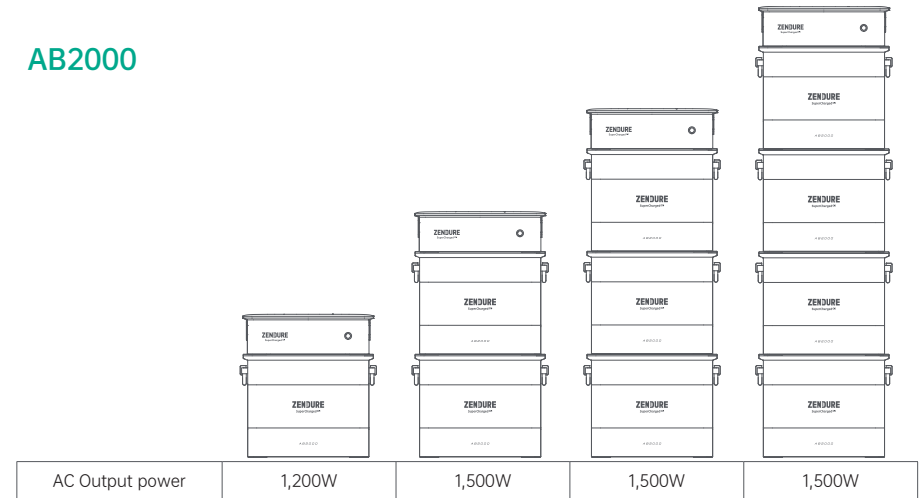

- \* If you need to remove the Ace 1500 from the Add-on batteries, please confirm that the power of the Ace 1500 is switched off before proceeding with the removal.

### 5.3.1 Power On/Off

Press the main power button once to turn on the product, then the LED lights up; press and hold the main power button for at least 6 seconds to turn off the product, meanwhile, the LED lights go off.

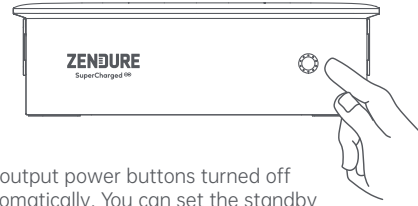

\* The product defaults to 10 minutes of standby time. With the output power buttons turned off and no other load for 10 minutes, the product will shut off automatically. You can set the standby duration in the app.

### 5.3.2 Charge Your Devices

After the product is turned on, press "AC power button" once to turn on their corresponding AC sockets; press again to turn off.

The USB ports will activate upon detecting the insertion of a USB cable, requiring no additional switches.

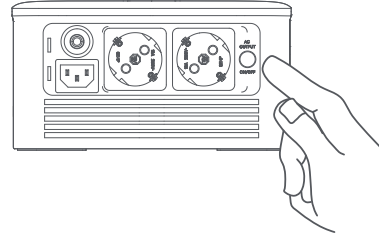

The output of XT-60 (13V/10A) needs to be activated on the Zendure APP. You can power your DC devices using the XT-60 to cigarette lighter adapter (this product does not include this accessory).

When not using XT-60 for output, please switch the status of XT-60 to input on the Zendure APP.

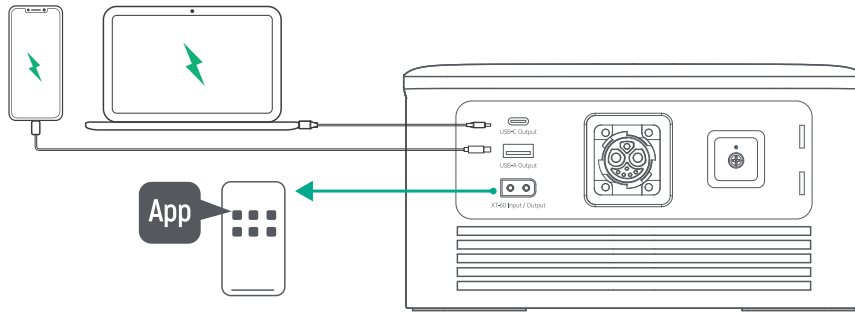

\*Make sure that the total power of all loaded devices is lower than that of the rated power.

### 5.3.3 Charge Your AB1000 or AB2000

#### AC Charging

After connecting the AC Charging Cable to the AC input port of Ace 1500, plug it into a household socket to charge AB1000 or AB2000. The maximum charging power is 900W.

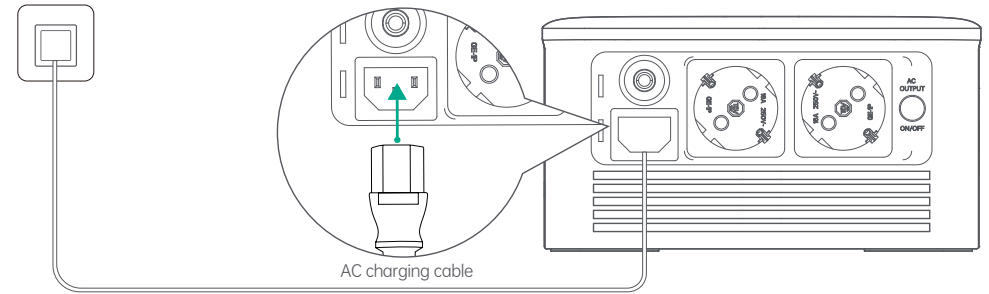

- \* Please use the AC Charging Cable included in the package for fast charging. Do not use other cables to charge.
- \* Plug directly into an AC wall outlet and make sure that the wall output current is more than 7A. Zendure takes no responsibilities for any consequences caused by failures to follow instructions, including but not limited to charging with other AC charging cables.

#### Solar Charging

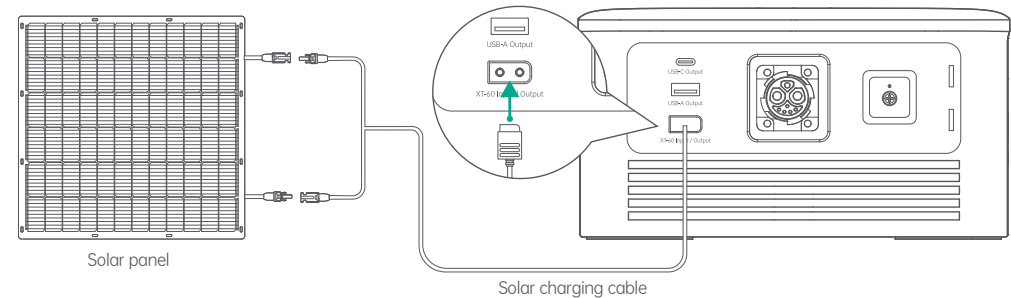

- \* Please use the AC Charging Cable included in the package for fast charging. Do not use other cables to charge.
- \* Plug directly into an AC wall outlet and make sure that the wall output current is more than 7A. Zendure takes no responsibilities for any consequences caused by failures to follow instructions, including but not limited to charging with other AC charging cables.

## Car Charging

To avoid failure to start due to insufficient car battery, use the car charger after the vehicle is started, in addition, please make sure that the cigarette lighter of the Car Outlet and the Car Charger input Cable are in good condition. Zendure takes no responsibilities for any losses or damages caused by failures to follow instructions

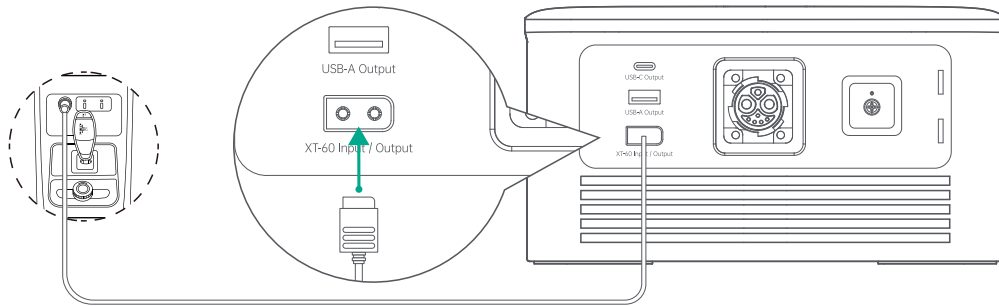

\* The car charging cable need to be purchased separately.

### 5.4 Ace 1500 integrated into the SolarFlow system

Tips: Before disconnecting, please turn off SolarFlow (Press and hold the IoT button 6 seconds to turn off)

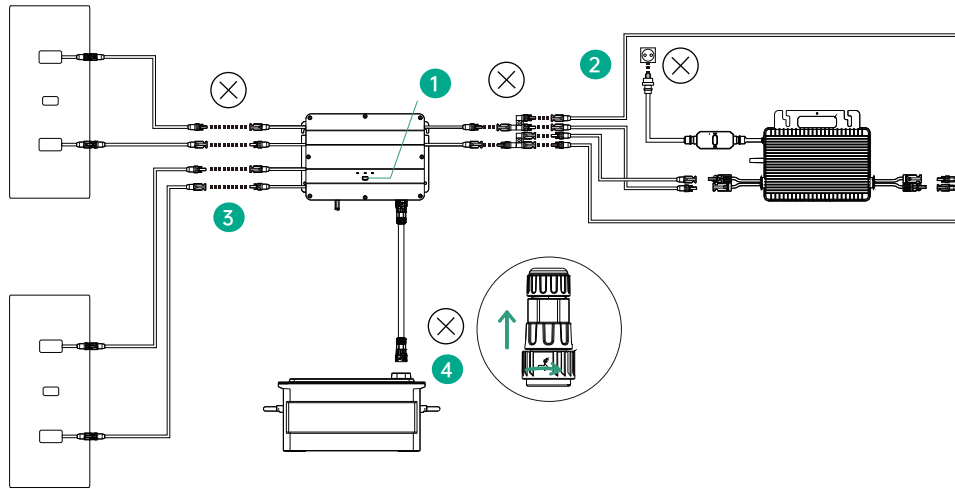

- 1 First turn off the battery and Hub (Press and hold the IoT button 6 seconds)
- 2 Disconnection of home grid, unplug the cables of Microinverter and home socket.
- 3 Disconnection of solar panels, unplug the cables of the two solar panels and Hub.
- 4 Disconnection of battery, unplug the cables of Hub and battery.

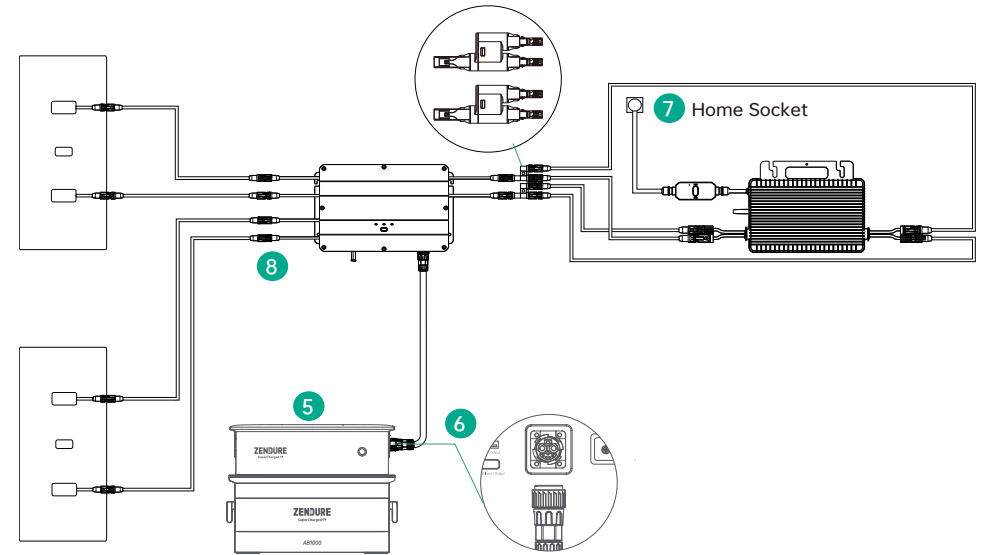

- 5 After stacking the Ace 1500 on top of the battery, secure the Ace 1500 in place using fastening fittings.
- 6 Connect the battery cable to the Hub connection port on the side of the Ace 1500.
- 7 Connect the Microinverter to the home socket with your original cable.
- 8 Connect the solar panels to Hub.

- \* Ace 1500 does not possess an IP65 dust and water resistance rating. If you intend to integrate Ace 1500 into the SolarFlow system, please ensure that Ace 1500 is not exposed to water.
- \* Upon integration into the SolarFlow system, the AC input function of Ace 1500 is disabled by default but can be enabled through the Zendure APP.
- \* Once integrated into the SolarFlow system, the Ace 1500's total output power must not exceed 1500W, including the power delivered to the Hub. If you need to connect the Ace 1500 to other loads, ensure that the operational power of the Hub and any additional loads does not surpass 1500W.
- \* Following the completion of setup for the Ace 1500 and SolarFlow systems, the system boot-up time is approximately 20 seconds. During this period, the buzzer will sound at regular intervals. Once the connection is established, the buzzer will alert to indicate successful connection.



## Haftungsausschluss

Lesen Sie alle Sicherheitshinweise, Warnungen und die sonstigen Produktinformationen in dieser Anleitung genau durch, und lesen Sie vor der Verwendung des Produkts alle Etiketten oder Aufkleber, die an ihm angebracht sind. Der Nutzer trägt die volle Verantwortung für die sichere Verwendung und Bedienung dieses Produkts. Machen Sie sich mit relevanten Richtlinien in Ihrer Region vertraut. Sie zeichnen allein dafür verantwortlich, sich mit allen relevanten Richtlinien und der konformen Verwendung von Zendure-Produkten vertraut zu machen.

Bewahren Sie diese Anleitung zum künftigen Nachschlagen auf.

## Inhalt

1. Sicherheitshinweise .....	12
1.1 Verwendung .....	12
1.2 FCC-ERKLÄRUNG .....	14
1.3 EU-KONFORMITÄTSEKLÄRUNG .....	14
2. Technische Daten .....	15
3. Zendure-App .....	15
4. Lieferumfang .....	16
5. Produktdetails .....	16
5.1 Übersicht .....	16
5.2 LED-Lichtanzeigen .....	17
5.3 Verwendung des Ace 1500 zusammen mit AB1000 oder AB2000 .....	18
5.3.1 Ein-/Ausschalten .....	19
5.3.2 Ihre Geräte aufladen .....	19
5.3.3 Ihre AB1000 oder AB2000 aufladen .....	20
5.4 Den Ace 1500 in das SolarFlow-System integrieren .....	21

## 1. Sicherheitshinweise

### 1.1 Verwendung

- Lesen Sie vor Installation, Verwendung oder Inbetriebsetzung des Produkts alle topaktuellen Dokumente sorgfältig durch. Die Dokumentation kann im Laufe der Zeit geändert werden.
- Prüfen Sie bitte, ob der Ace 1500 beschädigt ist oder Risse aufweist, Flüssigkeit aus dem Gerät ausläuft, das Gerät heiß wird oder andere Anomalien aufweist, und untersuchen Sie die Kabel vor Inbetriebnahme auf Beschädigungen. Sollten Probleme auftreten, stellen Sie die Verwendung des Produkts umgehend ein und wenden Sie sich an unseren Kundendienst.
- Stellen Sie keine schweren Gegenstände oben auf den Ace 1500.
- Vergewissern Sie sich vor dem Anschluss, dass alle Leitungen und Stecker unversehrt und trocken sind, um keinen Stromschlag zu erhalten.
- Installieren oder handhaben Sie das System nicht bei extremen Klimaverhältnissen, z. B. bei Gewitter, Schneefall, starkem Regen, heftigen Winden usw.
- Zur Minderung einer Verletzungsgefahr ist eine strenge Aufsicht erforderlich, wenn das Produkt in der Nähe von Kindern verwendet wird.
- Stecken Sie keine Finger oder Hände in das Produkt.
- Verwenden Sie aus Sicherheitsgründen nur das originale Ladegerät und die für das Gerät konzipierten Kabel. Wir haften nicht für Schäden, die von Drittgeräten verursacht werden, wodurch auch Ihre Garantie erlöschen lassen.
- Achten Sie darauf, dass ein Abstand von 50 mm zwischen dem Ace 1500 und anderen Gegenständen vorhanden ist.

- Während des Betriebs sollte das Solarenergie-System keiner direkten Sonnenbestrahlung ausgesetzt sein, damit sich der Ace 1500 nicht überhitzt. Stellen Sie dem Ace 1500 nicht in der Nähe einer Wärmequelle auf.
- Installieren Sie das Produkt entsprechend unserer Bedienungsanleitung, um Produktschäden oder Verletzungen zu vermeiden.
- Verwenden Sie das Produkt nicht in der Nähe von starker statischer Elektrizität oder starken Magnetfeldern.
- Stellen Sie das Gerät darf nicht in einer Umgebung mit brennbaren oder explosiven Stoffen, Gasen oder Rauch auf.
- Um das Risiko einer Beschädigung der elektrischen Leitungen und Steckverbinder zu mindern, lösen Sie die Verbindung des Produkts, indem Sie am Steckverbinder, nicht an der Leitung, ziehen.
- Verwenden Sie das Produkt nicht, wenn seine Ausgangsleistung überschritten wird. Überlastungen können dazu führen, dass ein Brand entsteht oder Personen verletzt werden.
- Verwenden Sie keine Produkte oder Zubehörteile, die beschädigt sind oder modifiziert wurden. Beschädigte oder modifizierte Akkus können auf unvorhersehbare Weise reagieren und einen Brand entfachen, eine Explosion herbeiführen oder Verletzungen verursachen.
- Nehmen Sie das Produkt nicht in Betrieb, wenn seine Leitung oder sein Stecker oder auch das Ausgangskabel beschädigt ist.
- Demontieren Sie das Produkt nicht. Bringen Sie es zu einem qualifizierten Servicetechniker, wenn es gewartet oder repariert werden muss. Fehler bei der erneuten Montage können Verletzungen oder einen Brand verursachen.
- Setzen Sie das Produkt keinem Feuer oder hohen Temperaturen aus.
- Versuchen Sie nicht, interne Komponenten des Geräts durch unautorisiertes Personal ersetzen zu lassen. Lassen Sie die Instandsetzung nur unter Verwendung von identischen Ersatzteilen von einem qualifizierten Reparaturtechniker durchführen. Dadurch bleibt die Sicherheit des Produkts gewährleistet.
- Der Ace 1500 besitzt den Schutzgrad IP31, was bedeutet, dass das Produkt nicht in Flüssigkeiten getaucht werden darf. Ist das Produkt während seiner Verwendung versehentlich ins Wasser gefallen, legen Sie es in einem sicheren, frei liegenden Bereich ab und halten Sie sich von ihm fern, bis es vollständig trocken ist. Das getrocknete Produkt sollte nicht wiederverwendet, sondern sachgemäß in Übereinstimmung mit dem Abschnitt Anleitung zur Entsorgung dieser Anleitung entsorgt werden.
- Zur Minderung einer Verletzungsgefahr ist eine strenge Aufsicht erforderlich, wenn das Produkt in der Nähe von Kindern verwendet wird.
- Wird ein Gerät aufgeladen, kann sich das Produkt warm anfühlen. Dies ist ein normales Betriebsverhalten und kein Anlass zur Besorgnis.
- Um sich nicht der Gefahr eines Stromschlags auszusetzen, ziehen Sie den Stecker des Powerpacks aus der Steckdose heraus, bevor Sie eine anweisungsgemäße Instandsetzung in Angriff nehmen.
- Arbeiten Sie beim Aufladen des externen Akkus in einem gut gelüfteten Bereich und schränken Sie die Lüftung unter keinen Umständen ein, da eine unzureichende Lüftung zur einer dauerhaften Beschädigung der Anlage führen kann.
- Stellen Sie vor dem Abschluss der Installation sicher, dass das Solar- und das Mikro-Inverter-Kabel nicht mit dem häuslichen Stromnetz verbunden ist.
- Reinigen Sie das Produkt nicht mit schädlichen Chemikalien oder Reinigungsmitteln. Reinigen Sie die Anschlüsse nur mit einem trockenen Tuch.
- Bewegen oder schütteln Sie das Gerät nicht während des Betriebs, da Vibrationen und plötzliche Stöße die Anschlüsse an die interne Hardware beeinträchtigen können.
- Stellen Sie sicher, dass der Ace 1500 und der Akku (AB1000 oder AB2000) fest installiert sind, damit die Geräte nicht herunterfallen und Unfälle oder Produktschäden verursachen können.
- Bei einem Brand lässt sich dieses Produkt nur mit Löschpulver löschen.
- Die Instandsetzung der Akkus sollte nur von Personal durchgeführt bzw. beaufsichtigt werden, das mit der Handhabung von Akkus und den dazu erforderlichen Vorsichtsmaßnahmen vertraut ist.
- Ist ein Kühlschrank mit einer Stromversorgung im Normalmodus verbunden, kann es aufgrund von Stromschwankungen dazu kommen, dass sich die Stromversorgung automatisch ausschaltet. Wird die Stromversorgung mit einem Kühlschrank verbinden, in dem Medikamente, Impfstoffe oder andere wertvolle Gegenstände aufbewahrt werden, wird empfohlen, den Netzausgang in der App auf „Immer eingeschaltet“ zu setzen. Dadurch wird eine kontinuierliche Stromversorgung bereitgestellt und ein sicherer und effizienter Stromverbrauch gewährleistet.
33. DIESE ANWEISUNGEN AUFWAHREN

## 1.2 FCC-ERKLÄRUNG

- Dieses Gerät erfüllt Teil 15 der FCC-Vorschriften. Der Betrieb unterliegt den folgenden beiden Bedingungen:
  - Dieses Gerät darf keine Störungen verursachen, und
  - Dieses Gerät muss alle empfangenen Störungen akzeptieren, auch solche, die einen unerwünschten Betrieb verursachen könnten.
- Nicht ausdrücklich von der für Konformität verantwortlichen Partei zugelassene Änderungen oder Modifizierungen könnten dazu führen, dass der Nutzer die Berechtigung zum Betrieb des Geräts verliert.

### HINWEIS:

Dieses Gerät wurde getestet und entspricht den Grenzwerten für ein digitales Gerät der Klasse B in Übereinstimmung mit Teil 15 der FCC-Vorschriften. Diese Grenzwerte wurden festgelegt, um einen angemessenen Schutz vor Störungen in einer häuslichen Installation zu gewährleisten. Dieses Gerät erzeugt und nutzt Hochfrequenzenergie und kann diese auch abstrahlen, und kann, wenn es nicht anweisungsgemäß installiert und verwendet wird, den Funkverkehr empfindlich stören. Allerdings ist nicht gewährleistet, dass es in bestimmten Installationen nicht zu Störungen kommt. Falls dieses Gerät Störungen des Radio- oder Fernsehempfangs verursachen sollte, was leicht durch Aus- und Einschalten des Gerätes herausgefunden werden kann, wird dem Anwender empfohlen, die Störung durch eine oder mehrere der folgenden Maßnahmen zu beseitigen:

- Richten Sie die Empfangsantenne neu aus oder setzen Sie sie um.
- Vergrößern Sie den Abstand zwischen der Anlage und dem Empfänger.
- Schließen Sie die Anlage an eine Steckdose an, deren Stromkreis nicht mit dem des Empfängers in Verbindung steht.
- Bitte den Händler oder einen erfahrenen Radio-/Fernsehtechniker um Unterstützung.





### FCC-Erklärung zur Strahlenbelastung

Dieses Gerät stimmt mit den von der FCC festgelegten Grenzwerten einer Strahlenbelastung für eine unkontrollierte Umgebung überein. Dieses Gerät muss mit einem Mindestabstand von 20 cm zwischen dem Strahler und Ihrem Körper installiert und in Betrieb gesetzt werden.

## 1.3 EU-KONFORMITÄTSERKLÄRUNG

ZENDURE TECHNOLOGY CO., LIMITED erklärt, dass das Produkt Ace 1500 die Richtlinien 2014/53/EU (RED), 2011/65/EU (RoHS), 2015/863/EU (RoHS) erfüllt.

Den vollständigen Text der Konformitätserklärung finden Sie unter folgender Internetadresse: <https://zendure.de/pages/download-center>

	<b>Konformitätserklärung</b> Die EU-Konformitätserklärung kann unter folgender Adresse abgerufen werden: <a href="https://zendure.de/pages/download-center">https://zendure.de/pages/download-center</a>
	<b>Entsorgung und Recycling</b> Entsorgung der Verpackung: Entsorgen Sie die Verpackung nach Materialsorten getrennt.
	Entsorgung von Altgeräten (gilt in der Europäischen Union und in anderen europäischen Ländern mit separaten Sammelsystemen (Abfalltrennung)): Altgeräte dürfen nicht zusammen mit dem Hausmüll entsorgt werden. Jeder Kunde ist gesetzlich verpflichtet, Altgeräte, die nicht länger benutzt werden können, separat vom Hausmüll zu entsorgen, bspw. bei einer Sammelstelle für recyclingfähige Abfälle. Zur Gewährleistung eines angemessenen Recyclings und zur Vermeidung negativer Auswirkungen auf die Umwelt müssen Verbraucher elektronische Geräte zu einer Sammelstelle ihrer Gemeinde bringen. Aus diesem Grund sind elektronische Geräte mit dem hier gezeigten Symbol gekennzeichnet.
	Batterien und Akkus dürfen nicht als Hausmüll entsorgt werden. Als Verbraucher sind sie gesetzlich verpflichtet, alle Batterien und Akkus, ganz gleich, ob sie Schadstoffe enthalten, bei einer dafür vorgesehenen Sammelstelle zu entsorgen. Gekennzeichnet mit: Cd = Cadmium, Hg = Quecksilber, Pb = Blei. Geben Sie Ihr Produkt mit integriertem Akku nur in entladem Zustand bei Ihrer Sammelstelle ab.

## 2. Technische Daten

Netzausgang	Bemessen für 1500 W (3000 W Stromstoß), 230 V Wechselspannung, 50/60 Hz
USB-C-Ausgang	5 V $\overline{\text{---}}$ 3 A, 9 V $\overline{\text{---}}$ 3 A, 12 V $\overline{\text{---}}$ 3 A, 15 V $\overline{\text{---}}$ 3 A, 20 V $\overline{\text{---}}$ 3,25 A, max. 65 W
USB-A-Ausgang	5 V $\overline{\text{---}}$ 2,4 A, max. 12 W
XT-60-Ausgang	13 V $\overline{\text{---}}$ 10 A, max. 130 W
Gesamtausgang	Max. 1707 W
Netzeingang	Max. 900 W, 220–240 V Wechselspannung, 50/60 Hz
PV-Eingang	16–60 V $\overline{\text{---}}$ 10 A, max. 400 W
Vmax PV (absolutes Maximum)	Gleichspannung 60 V
Isc PV (absolutes Maximum)	Gleichspannung 16 A
Gesamteingang	Max. 1300 W
Leistung am Akkuanschluss	1920 W (48 V, 40 A)
Leistung am Hub-Anschluss	1920 W (48 V, 40 A)
Betriebstemperatur	-20 °C bis 45 °C
Drahtlostyp	Bluetooth, Wi-Fi
Abmessungen	326 x 200 x 108 mm
Gewicht	4 kg
Einstufung der Wasserfestigkeit	IP31
AB1000-Kompatibilität	Bis zu 4 Einheiten (separat erhältlich)
AB2000-Kompatibilität	Bis zu 4 Einheiten (separat erhältlich)

## 3. Zendure-App

- Die Zendure-App wird fortlaufend verbessert und könnte sich im Laufe der Zeit ändern. Sollten Sie Abweichungen bemerken, richten Sie sich bitte nach den Anweisungen in der App.
- Datenschutzrichtlinie: Durch die Verwendung von Produkten, Anwendungen und Diensten von Zendure stimmen Sie den Nutzungsbedingungen und der Datenschutzerklärung von Zendure zu, auf die Sie über den „Info“-Abschnitt auf der „Nutzer“-Seite in der Zendure-App zugreifen können.



Nutzer können Stromversorgungssysteme mit der Zendure-App überwachen und verwalten, wobei eine Stromüberwachung in Echtzeit, Verlaufsprotokolle, Termine zum Laden und Entladen und weitere Punkte zur Verfügung stehen.

- Für einen Download der Zendure-App können Sie den QR-Code scannen oder im Apple App Store® oder Google Play Store nach „Zendure“ suchen.
- Öffnen Sie die Zendure-App. Loggen Sie sich ein oder registrieren Sie sich.
- Fügen Sie Ihren Ace 1500 anhand der Anweisungen in der App hinzu.
- Aktualisieren Sie vor der Nutzung die Firmware bitte auf ihre neueste Version.

## 4. Lieferumfang



Ace 1500 x 1



Bedienungsanleitung x 1

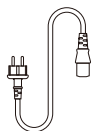

Netzstrom-Ladekabel x 1



Befestigungsteile x 2



M4-Schraube x 4

## 5. Produktdetails

### 5.1 Übersicht

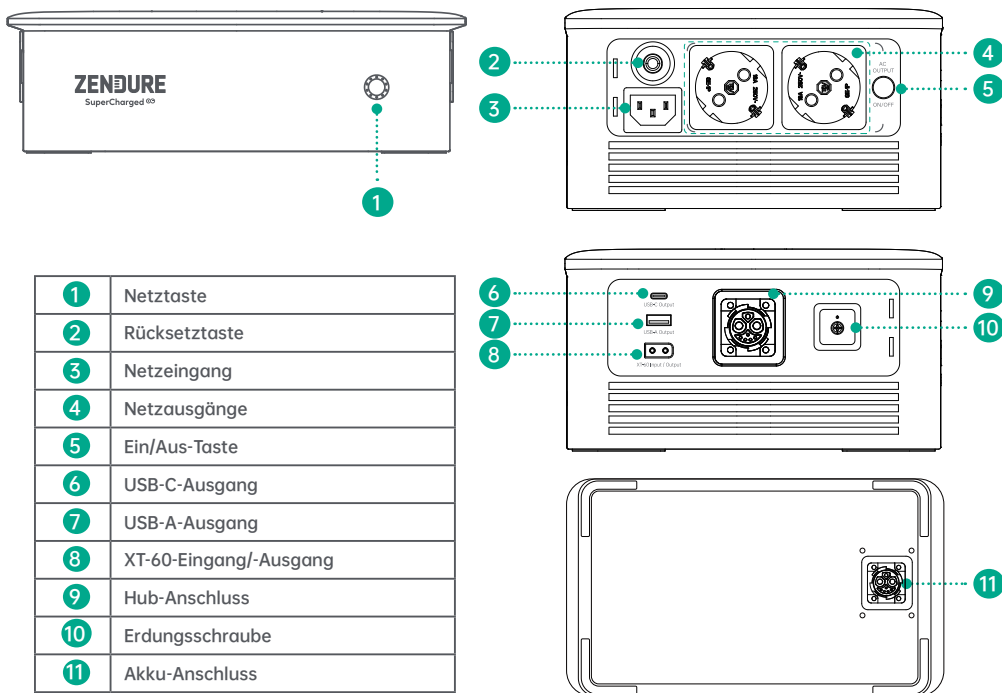

### 5.2 LED-Lichtanzeigen

Farbe	Muster	Status
	Konstant grün	Normaler Betrieb /mit Internet verbunden /Akkuladestand
	Blinkt rasch grün	Verbindung mit Internet wird hergestellt
	Blinkt langsam grün	OTA-Aktualisierung
	Blinkt rasch grün (einzelne LED leuchtet)	Akku wird aufgeladen
	Blinkt langsam grün (einzelne LED leuchtet)	Warnung vor niedrigem Akkuladestand
	Die grünen LED-Lichtanzeigen schalten sich der Reihe nach im Uhrzeigersinn ein.	Netzausgang aktiviert sich
	Die grünen LED-Lichtanzeigen schalten sich der Reihe nach im Uhrzeigersinn aus.	Netzausgang deaktiviert sich aus.
	Blinkt rot	Ein Fehler ist aufgetreten. Weitere Details finden Sie in der Zendure-App.

### 5.3 Verwendung des Ace 1500 zusammen mit AB1000 oder AB2000

Haben Sie den Ace 1500 oben auf den AB1000 oder AB2000 gestellt, sichern Sie den Ace 1500 mit Befestigungsteilen.

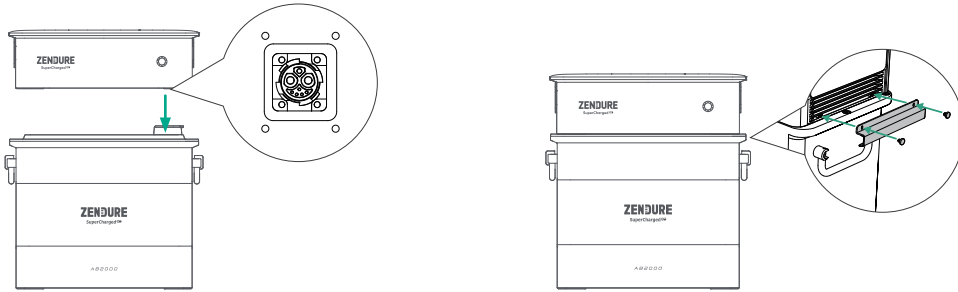

\* Es können maximal vier Zusatzakkus übereinander gestapelt werden.

\* Die Ausgangsleistung des Netzstroms variiert je nach Anzahl der verwendeten Zusatzakkus, da sie vom Ausgangsstrom der Zusatzakkus abhängt.

#### AB1000

Ausgangsleistung des Netzstroms	960 W	1500 W	1500 W	1500 W

#### AB2000

Ausgangsleistung des Netzstroms	1200 W	1500 W	1500 W	1500 W

\* Müssen Sie den Ace 1500 von den Zusatzakkus entfernen, vergewissern Sie sich bitte erst, dass der Ace 1500 ausgeschaltet ist, bevor Sie mit der Deinstallation beginnen.

### 5.3.1 Ein-/Ausschalten

Schalten Sie das Produkt durch einmaliges Drücken der Netztaсте ein, die LED-Lichtanzeigen leuchten dann; schalten Sie das Produkt aus, indem Sie die Netztaсте mindestens 6 Sekunden lang gedrückt halten, die LED-Lichtanzeigen erlöschen.

\* Das Produkt schaltet standardmäßig nach 10 Minuten in den Standby. Sind die Tasten der Ausgangsleistung ausgeschaltet und wird 10 Minuten keine weitere Last angelegt, schaltet sich das Produkt automatisch aus. Sie können die Dauer des Standby-Zustands in der App festlegen.



### 5.3.2 Ihre Geräte aufladen

Bei eingeschaltetem Produkt können Sie die Netzausgänge durch einmaliges Drücken ihrer jeweiligen „Ein/Aus-Taste“ ein- und durch abermaliges Drücken dieser Taste wieder ausschalten.

Die USB-Anschlüsse aktivieren sich, sobald sie erkennen, dass ein USB-Kabel mit ihnen verbunden wird; zusätzliche Schalter sind nicht erforderlich.

Der Ausgang des XT-60 (13 V/ 10 A) muss in der Zendure-App aktiviert werden. Sie können Ihre Gleichstromgeräte mit Strom versorgen, indem Sie den XT-60 mit einem Kfz-Zigarettenanzünder (dieses Zubehör wird diesem Produkt nicht mitgeliefert) verbinden.

Wird der XT-60 nicht für den Leistungsausgang verwendet, schalten Sie den Status des XT-60 in der Zendure-App bitte auf Leistungseingang um.

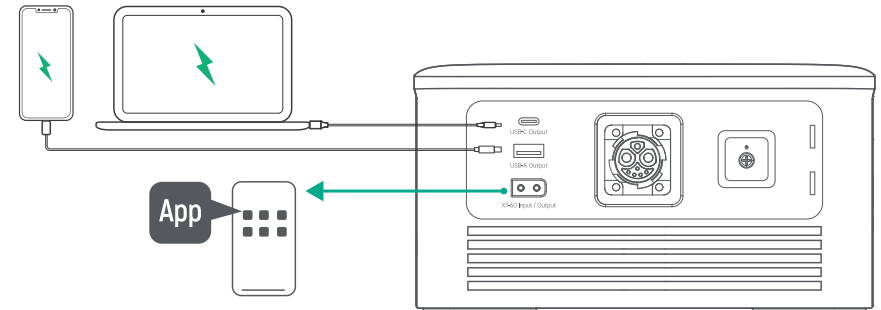

\*Achten Sie darauf, dass die Gesamtleistung aller angeschlossenen Geräte niedriger ist als die Nennleistung.

### 5.3.3 Ihre AB1000 oder AB2000 aufladen

#### Aufladen mit Netzstrom

Verbinden Sie den Netzanschluss des Ace 1500 über das Netzstrom-Ladekabel mit einer Netzsteckdose in Ihrer Wohnung, um den AB1000 oder AB2000 aufzuladen. Die Ladeleistung beträgt maximal 900 W.

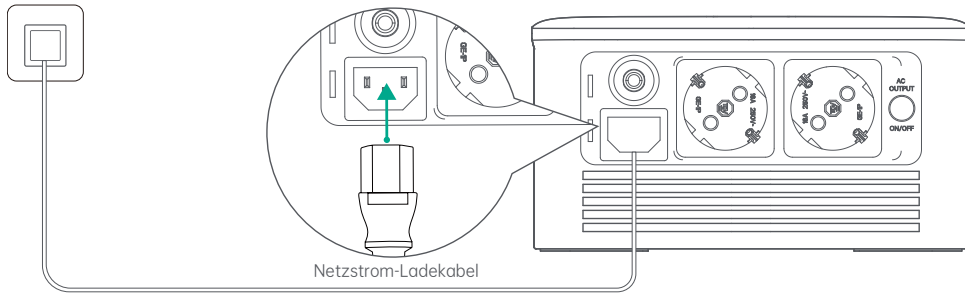

\* Verwenden Sie für schnelles Laden bitte das im Lieferkarton enthaltene Netzstrom-Ladekabel. Verwenden Sie zum Aufladen keine anderen Kabel.

\* Verbinden Sie dieses Kabel direkt mit einer Netzsteckdose und vergewissern Sie sich, dass ihr Ausgangsstrom höher als 7 A ist. Zendure übernimmt keine Verantwortung für Konsequenzen, die aufgrund von Nichtbeachtung dieser Anweisungen entstehen, einschließlich aber nicht beschränkt auf Ladevorgänge mit anderen Netzstrom-Ladekabeln.

#### Aufladen mit Solarstrom

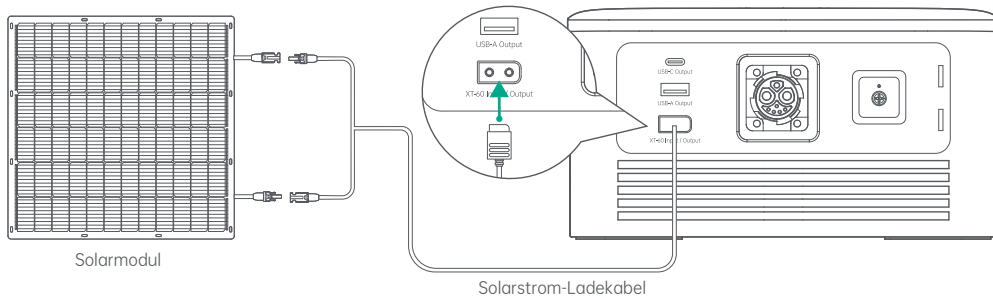

\* Verwenden Sie für schnelles Laden bitte das im Lieferkarton enthaltene Netzstrom-Ladekabel. Verwenden Sie zum Aufladen keine anderen Kabel.

\* Verbinden Sie dieses Kabel direkt mit einer Netzsteckdose und vergewissern Sie sich, dass ihr Ausgangsstrom höher als 7 A ist. Zendure übernimmt keine Verantwortung für Konsequenzen, die aufgrund von Nichtbeachtung dieser Anweisungen entstehen, einschließlich aber nicht beschränkt auf Ladevorgänge mit anderen Netzstrom-Ladekabeln.

#### Aufladen mit Kfz-Strom

Um eine Fehlzündung aufgrund einer schwachen Autobatterie zu vermeiden, verwenden Sie das Kfz-Ladegerät, nachdem Sie das Fahrzeug angelassen haben, und achten Sie außerdem darauf, dass der Kfz-Zigarettenanzünder am Kfz-Ausgang und das Eingangskabel des Kfz-Ladegeräts in gutem Zustand sind. Zendure übernimmt keine Verantwortung für Verluste oder Schäden, die aufgrund von Nichtbeachtung dieser Anweisungen entstehen.

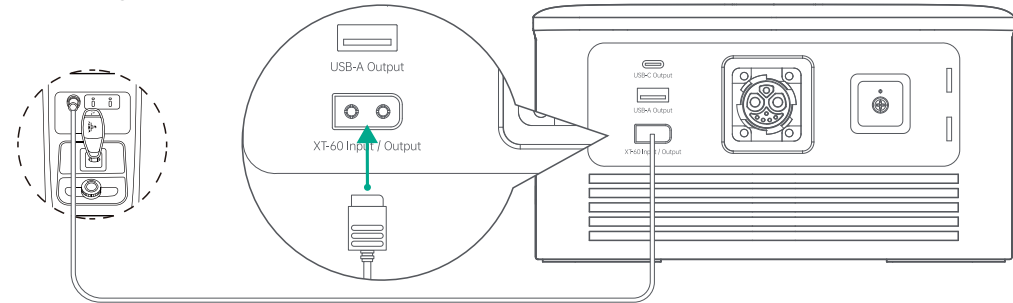

\* Das Kfz-Ladekabel muss separat erworben werden.

### 5.4 Den Ace 1500 in das SolarFlow-System integrieren

Tipps: Schalten Sie SolarFlow vor einer Trennung der Stromversorgung bitte aus (halten Sie die IoT-Taste 6 Sekunden gedrückt, um das System auszuschalten)

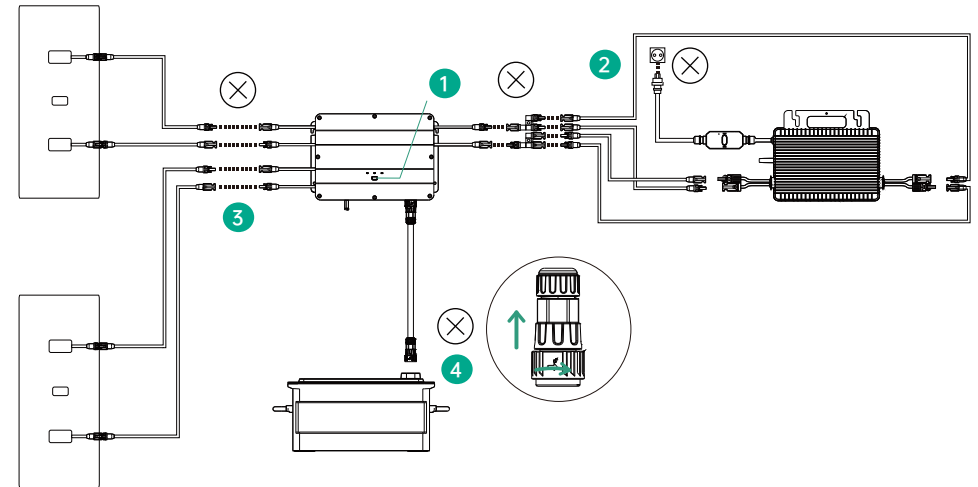

- 1 Schalten Sie erst den Akku und den Hub aus (halten Sie die IoT-Taste 6 Sekunden lang gedrückt).
- 2 Ziehen Sie zur Trennung der häuslichen Stromversorgung die Kabel des Mikro-Inverters und der häuslichen Steckdose heraus.
- 3 Ziehen Sie zur Trennung der Solarmodule die Kabel der beiden Solarmodule und des Hubs heraus.
- 4 Ziehen Sie zur Trennung des Akkus die Kabel des Hubs und des Akkus heraus.

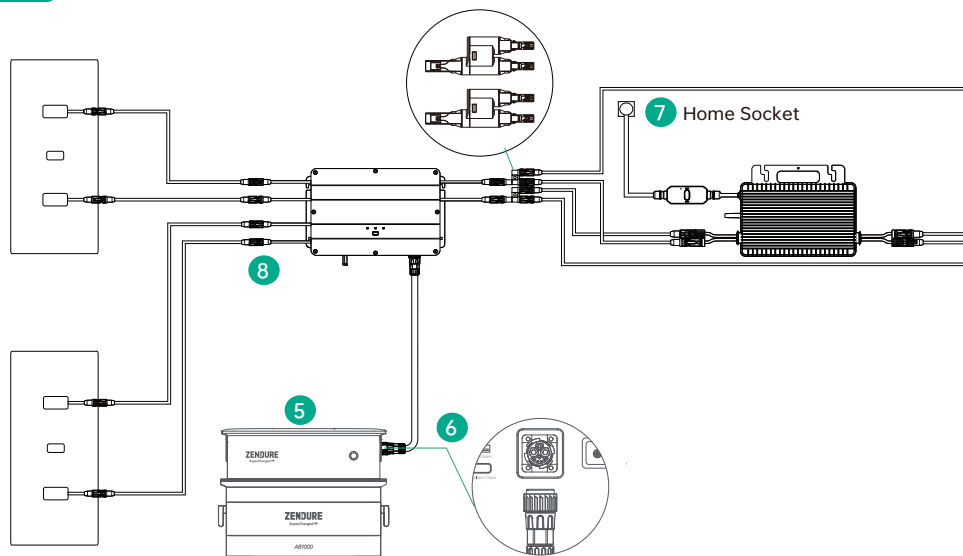

5 Haben Sie den Ace 1500 oben auf den Akku gestellt, sichern Sie den Ace 1500 mit Befestigungsteilen.

6 Verbinden Sie das Akkukabel mit dem Hub-Anschluss am Ace 1500.

7 Verbinden Sie den Mikro-Inverter mit Ihrem originalen Kabel mit einer häuslichen Steckdose.

8 Verbinden Sie die Solarmodule mit dem Hub.

\* Der Ace 1500 ist nicht staubdicht und wasserfest nach Schutzart IP65. Falls Sie beabsichtigen, den Ace 1500 in das SolarFlow-System einzubauen, stellen Sie bitte sicher, dass der Ace 1500 keiner Feuchtigkeit ausgesetzt ist.

\* Nach dem Einbau des Ace 1500 in das SolarFlow-System ist seine Netzeingangsfunktion standardmäßig deaktiviert, kann aber über die Zendure-App wieder aktiviert werden.

\* Nach Einbau in das SolarFlow-System darf die gesamte Ausgangsleistung des Ace 1500 nicht höher sein als 1500 Watt, einschließlich der Leistung zum Hub. Müssen Sie den Ace 1500 mit anderen Lasten verbinden, achten Sie darauf, dass 1500 Watt von Betriebsleistung des Hubs und aller zusätzlicher Lasten nicht überschritten werden.

\* Nach vollständiger Einrichtung des Ace 1500 und des SolarFlow-Systems beträgt die Zeit zum Hochfahren des Systems ungefähr 20 Sekunden. Während dieser Zeitspanne erzeugt der Summer in regelmäßigen Abständen Signaltöne. Sobald eine Verbindung erfolgreich hergestellt ist, macht Sie der Summer darauf aufmerksam.

## Limitation de responsabilité

Lisez attentivement toutes les consignes de sécurité, les avertissements et autres informations relatives au produit dans le présent manuel, et lisez toutes les étiquettes et autocollants apposés sur le produit avant de l'utiliser. Les utilisateurs assument l'entière responsabilité quant à l'utilisation et au fonctionnement en toute sécurité de ce produit. Familiarisez-vous avec les réglementations en vigueur dans votre région. Vous êtes seul responsable de vous tenir informé de toutes les réglementations applicables et d'utiliser les produits Zendure d'une façon conforme. Conservez ce manuel pour référence future.

## Table des matières

1. Instructions relatives à la sécurité .....	23
1.1 Utilisation .....	23
1.2 DÉCLARATION DE LA FCC .....	25
1.3 DÉCLARATION DE CONFORMITÉ CE .....	25
2. Spécifications .....	26
3. Appli Zendure .....	26
4. Que contient la boîte .....	27
5. Détails du produit .....	27
5.1 Vue d'ensemble .....	27
5.2 Affichage lumineux LED .....	28
5.3 Ace 1500 utilisé conjointement avec l'AB1000 ou l'AB2000 .....	29
5.3.1 Marche/Arrêt .....	30
5.3.2 Recharger vos appareils .....	30
5.3.3 Recharger votre AB1000 ou AB2000 .....	31
5.4 Ace 1500 intégré au système SolarFlow .....	32

## 1. Instructions relatives à la sécurité

### 1.1 Utilisation

- Lisez attentivement tous les documents à jour avant d'installer, d'utiliser ou de réparer le produit. La documentation est sujette à modifications sans préavis.
- Veillez vérifier que l'Ace1500 n'est ni endommagé, ni fissuré, qu'il ne présente aucune fuite de liquide, qu'il ne chauffe ni ne présente aucune autre anomalie. Vérifiez que les câbles ne sont pas endommagés avant de l'utiliser. En cas de problème, veuillez cesser immédiatement d'utiliser le produit et contacter notre service client.
- Ne placez aucun objet lourd sur l'Ace 1500.
- Assurez-vous que tous les cordons et fiches sont intacts et secs avant de les connecter, afin d'éviter les chocs électriques.
- N'installez pas et n'utilisez pas le système dans des conditions climatiques extrêmes comme la foudre, la neige, de fortes pluies, des vents violents, etc.
- Pour réduire le risque de blessure, une surveillance rapprochée est nécessaire lorsque le produit est utilisé à proximité d'enfants.
- Ne mettez ni les doigts ni la main dans le produit.
- Pour des raisons de sécurité, veuillez utiliser uniquement le chargeur et les câbles d'origine conçus pour l'équipement. Nous ne sommes pas responsables des dommages causés par des équipements tiers et ceci peut invalider votre garantie.
- Maintenez une distance de 50 mm entre l'Ace 1500 et les autres objets.
- Pendant le fonctionnement du système électrique, évitez la lumière directe du soleil pour éviter toute

surchauffe de l'Ace 1500. Ne placez pas l'Ace 1500 à proximité d'une source de chaleur.

11. Veuillez installer le produit conformément à notre manuel d'utilisation afin d'éviter d'endommager le produit et de blesser d'autres personnes.
12. N'utilisez pas ce produit à proximité d'électricité statique ou de champs magnétiques forts.
13. Ne placez pas l'équipement dans un environnement contenant des gaz inflammables ou explosifs, ou de la fumée.
14. Pour réduire le risque de dommages aux cordons électriques et aux connecteurs, tirez sur les connecteurs plutôt que sur le cordon lorsque vous débranchez le produit.
15. N'utilisez pas le produit au-delà de sa puissance nominale. Les surcharges peuvent entraîner un risque d'incendie ou de blessures corporelles.
16. N'utilisez aucun produit ou accessoire endommagé ou modifié. Les batteries endommagées ou modifiées peuvent présenter un comportement imprévisible entraînant un incendie, une explosion ou un risque de blessure.
17. N'utilisez pas le produit avec un cordon ou une fiche endommagé, ou un câble de sortie endommagé.
18. Ne pas démonter le produit. Apportez-le à un technicien de réparation qualifié lorsqu'un entretien ou une réparation est nécessaire. Un remontage incorrect peut entraîner un risque d'incendie ou de choc électrique.
19. N'exposez pas le produit au feu ou à des températures élevées.
20. N'essayez pas de faire remplacer les composants internes de l'équipement par du personnel non autorisé. Faites réparer par un réparateur qualifié qui utilise uniquement des pièces de rechange identiques. Cela garantira que la sécurité du produit est maintenue.
21. L'Ace 1500 correspond à une classe de protection IP31, le produit ne peut donc pas être immergé dans des liquides. Si le produit tombe accidentellement dans l'eau au cours de l'utilisation, placez-le dans un endroit sûr et ouvert et tenez-le à distance jusqu'à ce qu'il soit complètement sec. Le produit séché ne doit plus être utilisé et doit être correctement éliminé, conformément aux directives d'élimination du présent manuel.
22. Pour réduire le risque de blessure, une surveillance rapprochée est nécessaire lorsque le produit est utilisé à proximité d'enfants.
23. Lors de la recharge d'un appareil, le produit peut être chaud. Il s'agit d'un état de fonctionnement normal et il ne faut pas s'en soucier.
24. Pour réduire le risque de choc électrique, débranchez le bloc d'alimentation de la prise avant de tenter tout entretien prescrit.
25. Lors de la recharge de la batterie externe, travaillez dans un endroit bien ventilé et ne limitez en aucun cas la ventilation, car une ventilation inadéquate peut provoquer des dommages permanents à l'équipement.
26. Avant de terminer l'installation, assurez-vous que le câble solaire et le câble du micro-onduleur au réseau domestique sont déconnectés.
27. Ne nettoyez pas le produit avec des produits chimiques ou des détergents nocifs. Nettoyer les ports uniquement avec un chiffon sec.
28. Ne pas déplacer ni secouer l'appareil durant son fonctionnement car les vibrations et les chocs soudains peuvent entraîner de mauvaises connexions au niveau matériel à l'intérieur.
29. Assurez-vous que l'Ace 1500 et la batterie (AB1000 ou AB2000) sont fermement installés afin d'éviter les accidents et les dommages au produit que provoquerait une chute.
30. En cas d'incendie, seul un extincteur à poudre sèche est adapté à ce produit.
31. L'entretien des batteries doit être effectué ou supervisé par un personnel connaissant les batteries et les précautions à prendre.
32. Lorsque l'alimentation électrique est connectée en mode normal à un réfrigérateur, les fluctuations de puissance peuvent entraîner la coupure automatique de l'alimentation électrique. Lorsque vous connectez l'alimentation électrique à un réfrigérateur contenant des médicaments, des vaccins ou d'autres éléments de valeur, il est recommandé de régler la sortie CA sur « Toujours activée » dans l'appli. Cela permet de prendre en charge une alimentation électrique continue et garantit un état de consommation d'énergie sûr et efficace.

### 33. CONSERVEZ CES INSTRUCTIONS

## 1.2 DÉCLARATION DE LA FCC

1. Cet appareil est conforme à la partie 15 de la réglementation FCC. Son fonctionnement est soumis aux deux conditions suivantes :
  - (1) Cet appareil ne doit pas provoquer d'interférences nuisibles, et
  - (2) Cet appareil doit accepter toutes les interférences reçues, y compris celles pouvant provoquer un fonctionnement indésirable.
2. Tous changements ou modifications non expressément approuvés par la partie responsable de la conformité peuvent annuler le droit pour l'utilisateur de faire fonctionner l'appareil.

### REMARQUE :

Cet appareil a été testé et certifié conforme aux limites d'un appareil numérique de classe B, conformément à la partie 15 des règles de la FCC. Ces limites garantissent une protection suffisante contre les interférences dangereuses liées à l'utilisation de l'équipement dans un environnement résidentiel. Cet appareil génère, utilise et peut émettre de l'énergie de radiofréquence et, s'il n'est pas installé et utilisé en conformité avec les instructions, peut causer des interférences nuisibles avec les communications radio. Cependant, il n'y a aucune garantie que des interférences ne se produiront pas dans une installation particulière. Si cet appareil provoque des interférences nuisibles à la réception radio ou télévision, ce qui peut se déterminer en éteignant et en rallumant l'appareil, l'utilisateur est invité à essayer de corriger les interférences par l'une ou plusieurs des mesures suivantes :

- Réorienter ou repositionner l'antenne de réception.
- Augmenter la distance entre l'appareil et le récepteur.
- Brancher l'appareil sur une prise d'un circuit différent de celui auquel le récepteur est connecté.
- Consulter le revendeur ou un technicien radiotélévision expérimenté pour de l'aide.





### Déclaration de la FCC relative à l'exposition aux radiations

Cet appareil est conforme aux limites d'exposition aux radiations de la FCC, définies pour un environnement non contrôlé. Cet appareil doit être installé et utilisé avec une distance minimale de 20cm entre l'émetteur et votre corps

## 1.3 DÉCLARATION DE CONFORMITÉ CE

ZENDURE TECHNOLOGY CO, LIMITED déclare que le produit Ace 1500 est conforme aux directives 2014/53/EU (RED), 2011/65/EU (RoHS), 2015/863/EU (RoHS).

Le texte intégral de la déclaration de conformité est disponible à l'adresse Internet suivante : <https://zendure.de/pages/download-center>

	<b>Déclaration de conformité</b> La déclaration de conformité de l'UE peut être demandée à l'adresse suivante : <a href="https://zendure.de/pages/download-center">https://zendure.de/pages/download-center</a>
	<b>Élimination et recyclage</b> Élimination des emballages : éliminer les emballages séparément par type de matériau.
	Éliminer l'équipement usagé (applicable dans l'Union européenne et d'autres pays européens avec une collecte séparée (collecte des déchets)) L'équipement usagé ne doit pas être jeté avec les déchets ménagers ! Chaque consommateur est légalement tenu de jeter les appareils usagés qui ne peuvent plus être utilisés séparément des déchets ménagers, par exemple dans un point de collecte des matières recyclables. Pour assurer un recyclage approprié et éviter un impact négatif sur l'environnement, les appareils électroniques doivent être emmenés dans un point de collecte de la communauté ou du quartier. Pour cette raison, les appareils électroniques sont marqués du symbole indiqué ici.
	Ni les batteries ni les accumulateurs ne doivent pas être jetés avec les déchets ménagers ! En tant que consommateur, vous êtes légalement obligé de mettre au rebut toutes les piles et tous les accumulateurs, qu'ils contiennent ou non des polluants, dans un point de collecte désigné. Inscription : Cd = Cadmium, Hg = Mercure, Pb = Plomb. Amener votre produit avec batterie intégrée à votre point de collecte, uniquement à l'état déchargé !

## 2. Spécifications

Sortie secteur (CA)	Nominale 1 500 W (Surtension 3 000 W) 230 V CA, 50 Hz/60 Hz
Sortie USB-C	5 V $\overline{\text{---}}$ 3 A, 9 V $\overline{\text{---}}$ 3 A, 12 V $\overline{\text{---}}$ 3 A, 15 V $\overline{\text{---}}$ 3 A, 20 V $\overline{\text{---}}$ 3,25 A, 65 W maxi
Sortie USB-A	5V $\overline{\text{---}}$ 2,4 A, 12 W maxi
Sortie XT-60	13V $\overline{\text{---}}$ 10 A, 130 W maxi
Puissance totale	1 707 W maxi
Entrée secteur (CA)	900 W max 220-240 VCA, 50 Hz / 60 Hz
Entrée photovoltaïque (PV)	16-60 V $\overline{\text{---}}$ 10 A, 400 W maxi
PV Vmax (maximum absolu)	c.c. 60 V
PV Isc (maximum absolu)	c.c. 16 A
Entrée totale	1 300 W maxi
Alimentation du port de connexion batterie	1 920 W (48 V, 40 A)
Alimentation du port de connexion hub	1 920 W (48 V, 40 A)
Température de fonctionnement	-20° C~45° C
Type sans-fil	Bluetooth, Wifi,
Dimensions	326 × 200 × 108mm
Poids	4kg
Indice d'étanchéité	IP31
Compatibilité AB1000	jusqu'à 4 unités (vendues séparément)
Compatibilité AB2000	jusqu'à 4 unités (vendues séparément)

## 3. Appli Zendure

1. L'appli Zendure est continuellement améliorée et peut changer au fil du temps. S'il y a des différences, suivez les instructions dans l'appli.
2. Politique de confidentialité : En utilisant les produits, applications et services Zendure, vous acceptez les conditions d'utilisation et la politique de confidentialité de Zendure, auxquelles vous pouvez accéder via la section « À propos » de la page « Utilisateur » de l'appli Zendure.



L'application Zendure permet aux utilisateurs de surveiller et de gérer les systèmes électriques, offrant une surveillance de l'alimentation en temps réel, des enregistrements d'historique, un calendrier de recharge et de décharge, et bien plus encore.

1. Pour télécharger l'appli Zendure, scannez le code QR ou recherchez « Zendure » dans l'Apple App Store® ou le Google Play Store.
2. Ouvrez l'appli Zendure. Se connecter ou s'inscrire.
3. Suivez les instructions de l'appli pour ajouter votre Ace 1500.
4. Veuillez mettre à jour le firmware à la dernière version dans les paramètres avant de l'utiliser.



## 4. Que contient la boîte



Ace 1500 × 1



Manuel de l'utilisateur × 1

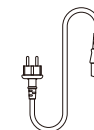

Câble de recharge CA × 1



Raccords de fixation × 2



Vis M4 × 4

## 5. Détails du produit

### 5.1 Vue d'ensemble

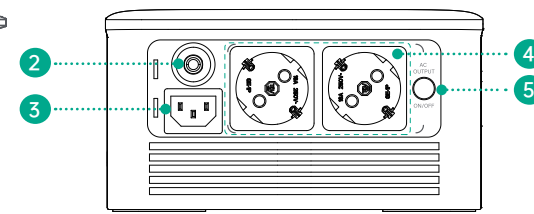
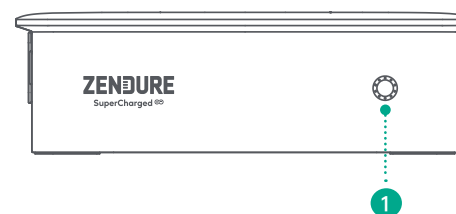

1	Bouton d'alimentation principale
2	Bouton de réinitialisation
3	Port d'entrée secteur (CA)
4	Prises de sortie secteur (CA)
5	Bouton d'alimentation secteur (CA)
6	Port de sortie USB-C
7	Port de sortie USB-A
8	Port d'entrée / sortie XT-60
9	Port de connexion hub
10	Vis de terre
11	Port de connexion batterie

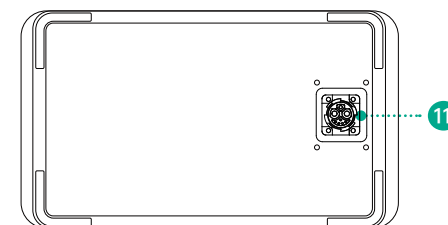
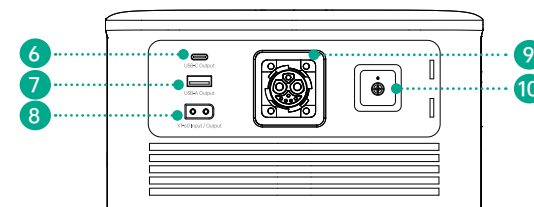

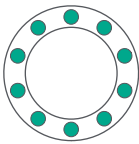
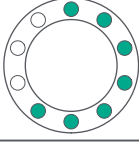
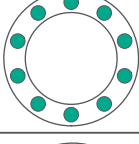
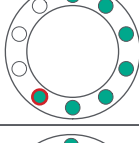
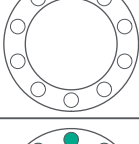
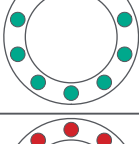
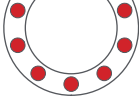

## 5.2 Affichage lumineux LED

Couleur	Motif	État
	Vert fixe	Fonctionnement normal / Connecté à Internet / Niveau batterie
		
	Vert clignotant rapidement	Connexion Internet en cours
	Vert clignotant lentement	Mise à niveau OTA
	Vert clignotant rapidement (voyant LED unique)	Charger la batterie
	Vert clignotant lentement (voyant LED unique)	Alerte de batterie faible
	Les voyants LED verts s'allument séquentiellement dans le sens horaire.	Ouverture de sortie secteur (CA)
	Les voyants LED verts s'éteignent séquentiellement dans le sens antihoraire.	Sortie secteur (CA) désactivée
	Rouge clignotant	Une erreur est survenue. Pour plus de détails, consultez l'application Zendure.

## 5.3 Ace 1500 utilisé conjointement avec l'AB1000 ou l'AB2000

Après avoir empilé l'Ace 1500 sur l'AB1000 ou l'AB2000, fixez l'Ace 1500 en position à l'aide des raccords de fixation.

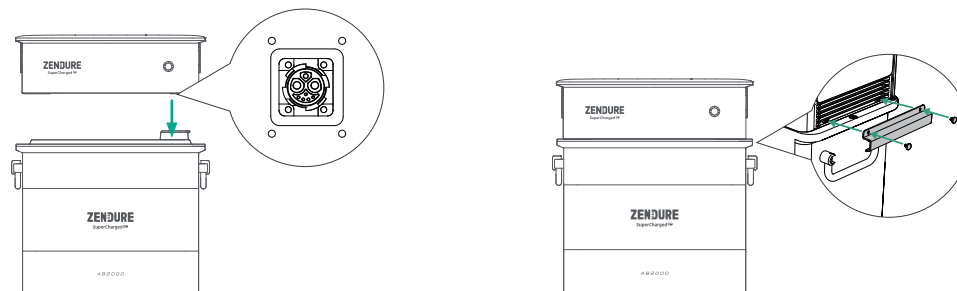

\* Quatre batteries supplémentaires peuvent être empilées au maximum.

\* La puissance de sortie secteur varie en fonction du nombre de batteries supplémentaires utilisées, car elle est influencée par le courant de sortie des batteries supplémentaires.

## AB1000

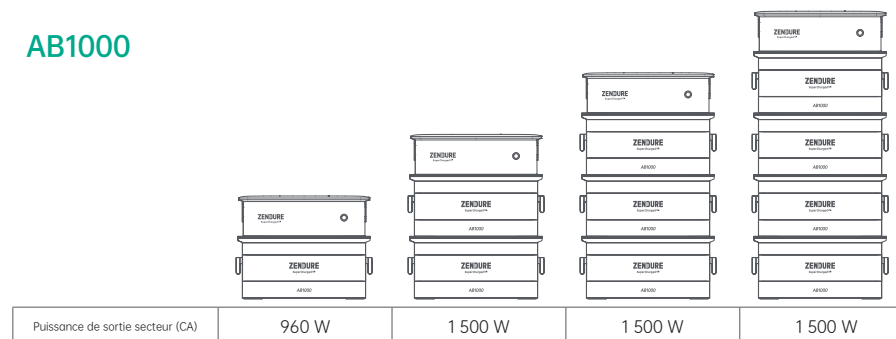

## AB2000

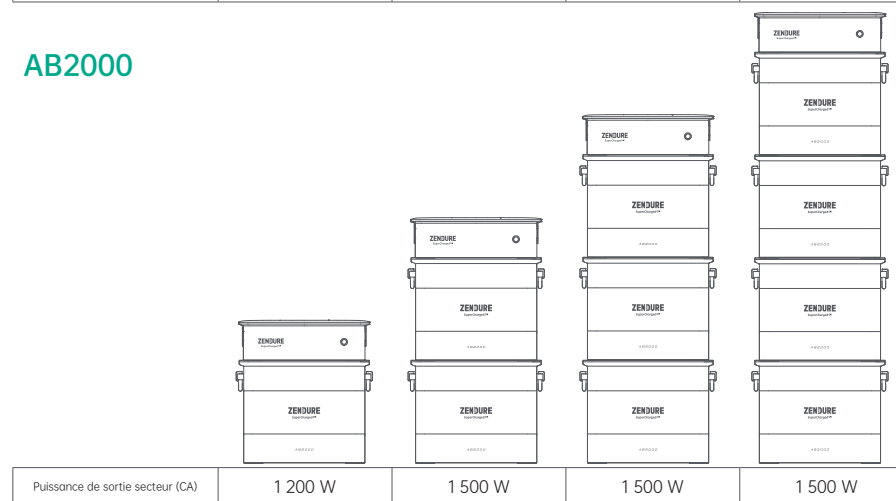

\* Si vous devez retirer l'Ace 1500 des batteries supplémentaires, veuillez vérifier que l'alimentation de l'Ace 1500 est coupée avant de procéder au retrait.

### 5.3.1 Marche/Arrêt

Appuyez une fois sur le bouton d'alimentation principale pour allumer le produit, et la LED s'allume ; maintenez le bouton d'alimentation principale enfoncé pendant au moins 6 secondes pour éteindre le produit, les voyants LED s'éteignent alors.

\* Le produit dispose par défaut de 10 minutes d'autonomie en veille. Avec les boutons de puissance en sortie éteints et sans autre charge pendant 10 minutes, le produit s'éteint automatiquement. Vous pouvez régler la durée de veille dans l'appli.



### 5.3.2 Recharger vos appareils

Une fois le produit allumé, appuyez une fois sur le « bouton d'alimentation secteur » pour allumer les prises secteur correspondantes ; appuyez à nouveau pour éteindre.

Les ports USB s'activent dès détection de l'insertion d'un câble USB, sans aucune commutation supplémentaire.

La sortie du XT-60 (13 V / 10 A) doit être activée sur l'appli Zendure. Vous pouvez alimenter vos appareils CC à l'aide de l'adaptateur XT-60 vers allume-cigare (ce produit n'inclut pas cet accessoire).

Lorsque vous n'utilisez pas le XT-60 pour la sortie, veuillez changer l'état du XT-60 en entrée sur l'appli Zendure.

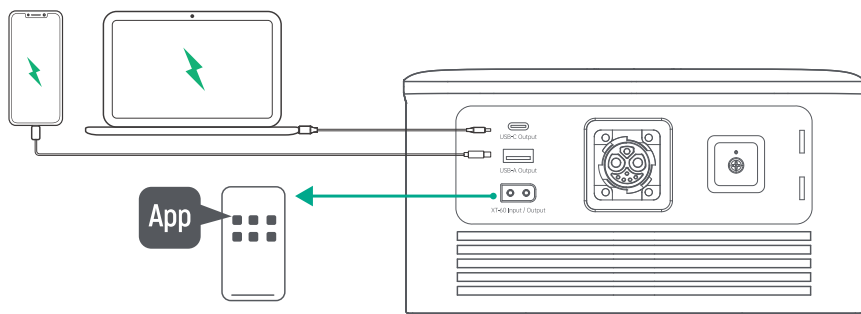
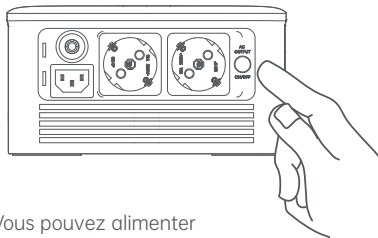

\* Assurez-vous que la puissance totale de tous les appareils chargés est inférieure à la puissance nominale.

### 5.3.3 Recharger votre AB1000 ou AB2000

#### Recharge secteur (CA)

Après avoir connecté le câble de recharge secteur (CA) au port d'entrée secteur (CA) de l'Ace 1500, branchez-le sur une prise domestique afin de recharger l'AB1000 ou l'AB2000. La puissance de recharge maximale est de 900 W.

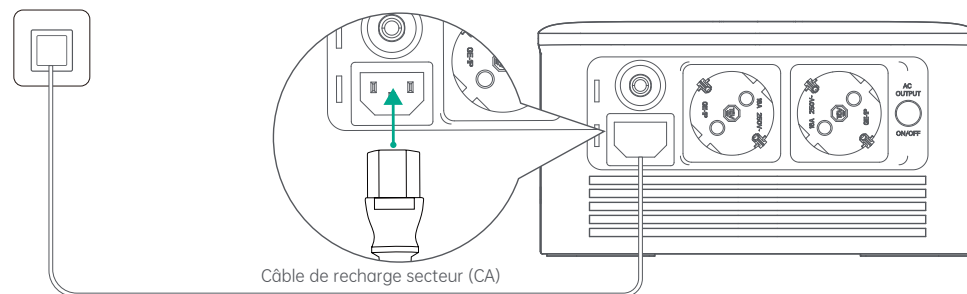

- \* Veuillez utiliser le câble de recharge secteur (CA) fourni dans l'emballage pour une recharge rapide. N'utilisez pas d'autres câbles pour recharger.
- \* Branchez directement sur une prise secteur (CA) et assurez-vous que le courant de sortie secteur est supérieur à 7A. Zendure n'assume aucune responsabilité quant aux conséquences causées par le non-respect des instructions, y compris, mais sans s'y limiter, la recharge avec d'autres câbles de recharge secteur (CA).

#### Recharge solaire

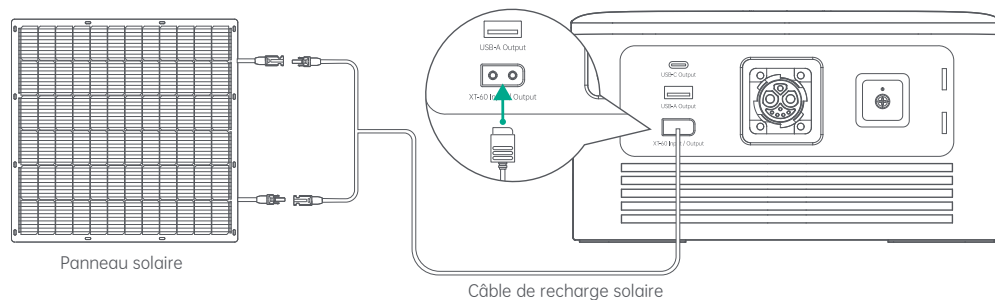

- \* Veuillez utiliser le câble de recharge secteur (CA) fourni dans l'emballage pour une recharge rapide. N'utilisez pas d'autres câbles pour recharger.
- \* Branchez directement sur une prise secteur (CA) et assurez-vous que le courant de sortie secteur est supérieur à 7A. Zendure n'assume aucune responsabilité quant aux conséquences causées par le non-respect des instructions, y compris, mais sans s'y limiter, la recharge avec d'autres câbles de recharge secteur (CA).

## Recharge auto

Pour éviter tout échec de démarrage dû à une batterie auto insuffisante, utilisez le chargeur auto après le démarrage du véhicule. De plus, veillez à ce que l'allume-cigare de la prise auto et le câble d'entrée du chargeur auto sont en bon état. Zendure n'assume aucune responsabilité quant aux pertes ou dommages causés par le non-respect des instructions.

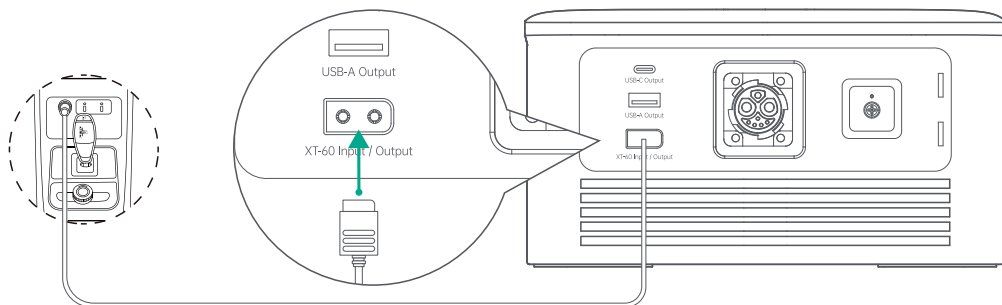

\* Le câble de recharge auto doit être acheté séparément.

### 5.4 Ace 1500 intégré au système SolarFlow

Conseils : Avant de déconnecter, veuillez éteindre SolarFlow (maintenez le bouton IoT enfoncé pendant 6 secondes pour éteindre)

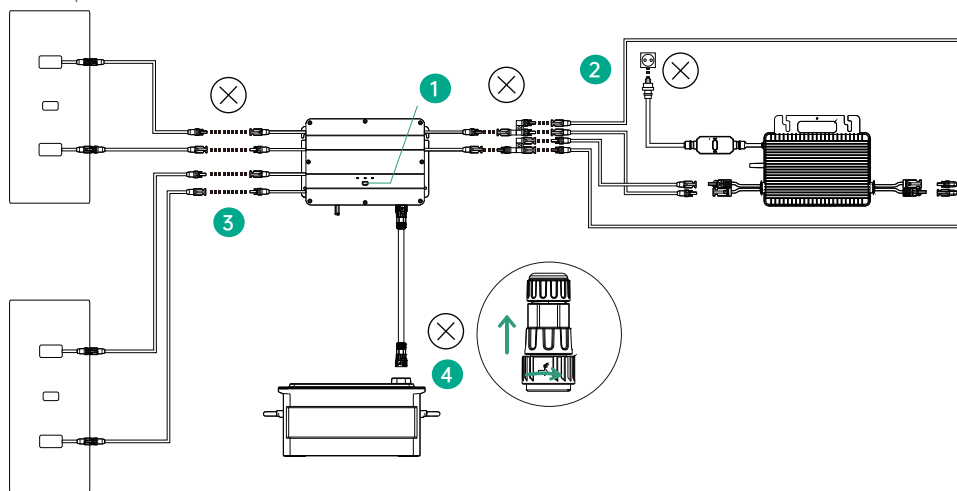

- 1 Éteignez d'abord la batterie et le Hub (Maintenez le bouton IoT enfoncé pendant 6 secondes)
- 2 Déconnexion du réseau domestique. Débranchez les câbles du Microinverter et de la prise douille domestique.
- 3 Déconnexion des panneaux solaires. Débranchez les câbles des deux panneaux solaires et du Hub.
- 4 Déconnexion de la batterie. Débranchez les câbles du Hub et de la batterie.
- 5 Après avoir empilé l'Ace 1500 sur la batterie, fixez l'Ace 1500 en position à l'aide des raccords de fixation.

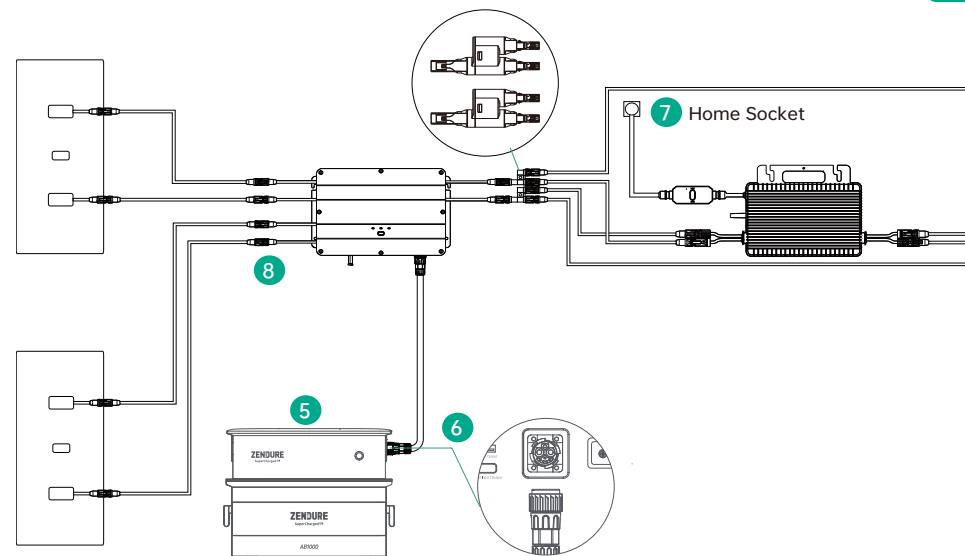

- 6 Connectez le câble de la batterie au port de connexion Hub sur le côté de l'Ace 1500.
- 7 Connectez le Microinverter à la prise domestique avec votre câble d'origine.
- 8 Raccordez les panneaux solaires au Hub.

- \* L'Ace 1500 ne dispose pas d'indice de résistance à la poussière et à l'eau IP65. Si vous avez l'intention d'intégrer l'Ace 1500 dans le système SolarFlow, veuillez vous assurer que l'Ace 1500 n'est pas exposé à l'eau.
- \* Lors de l'intégration dans le système SolarFlow, la fonction d'entrée secteur (CA) de l'Ace 1500 est désactivée par défaut mais peut être activée via l'appli Zendure.
- \* Une fois intégré au système SolarFlow, la puissance de sortie totale de l'Ace 1500 ne doit pas dépasser 1 500 W, y compris la puissance délivrée au Hub. Si vous devez connecter l'Ace 1500 à d'autres charges, assurez-vous que la puissance opérationnelle du Hub et de toutes charges supplémentaires ne dépasse pas 1 500 W.
- \* Une fois la configuration terminée pour les systèmes Ace 1500 et SolarFlow, le temps de démarrage du système est d'environ 20 secondes. Durant cette période, le buzzer retentit à intervalles réguliers. Une fois la connexion établie, le buzzer alerte pour indiquer une connexion réussie.

## Dichiarazione di esclusione di responsabilità

Leggere attentamente tutte le linee guida sulla sicurezza, le avvertenze e le altre informazioni sul prodotto contenute nel presente manuale e leggere etichette o adesivi attaccati al prodotto prima dell'uso. Gli utenti si assumono la piena responsabilità per l'uso e il funzionamento sicuri di questo prodotto. Acquisire familiarità con le normative pertinenti nella propria area. L'utente è l'unico responsabile della conoscenza di tutte le normative pertinenti e dell'utilizzo dei prodotti Zendure in modo conforme. Conservare il presente manuale per consultazioni future.

## Indice

1. Istruzioni per la sicurezza .....	34
1.1 Utilizzo .....	34
1.2 DICHIARAZIONE FCC .....	36
1.3 DICHIARAZIONE DI CONFORMITÀ CE .....	36
2. Specifiche .....	37
3. App Zendure .....	37
4. Contenuto della confezione .....	38
5. Dettagli del prodotto .....	38
5.1 Descrizione .....	38
5.2 Display a LED .....	39
5.3 Ace 1500 utilizzato insieme ad AB1000 o AB2000 .....	40
5.3.1 Accensione/spegnimento .....	41
5.3.2 Carica dei dispositivi .....	41
5.3.3 Carica di AB1000 o AB2000 .....	42
5.4 Ace 1500 integrato nel sistema Solarflow .....	43

## 1. Istruzioni per la sicurezza

### 1.1 Utilizzo

1. Leggere attentamente tutti i documenti aggiornati prima di installare, utilizzare o sottoporre a manutenzione il prodotto. La documentazione è soggetta a modifiche nel tempo.
2. Verificare se Ace 1500 è danneggiato, incrinato, perde liquidi, si surriscalda o presenta altre anomalie e controllare eventuali danni ai cavi prima di utilizzarlo. In caso di problemi, interrompere immediatamente l'utilizzo del prodotto e contattare la nostra assistenza clienti.
3. Non collocare oggetti pesanti sopra Ace 1500.
4. Assicurarsi che tutti i cavi e le spine siano intatti e asciutti prima del collegamento per evitare scosse elettriche.
5. Non installare o utilizzare il sistema in condizioni climatiche estreme come fulmini, neve, forte pioggia, forti venti, ecc.
6. Per ridurre il rischio di lesioni, è necessaria un'attenta supervisione quando il prodotto viene utilizzato vicino a bambini.
7. Non inserire le dita o le mani nel prodotto.
8. Per motivi di sicurezza, utilizzare esclusivamente il caricatore e i cavi originali progettati per l'apparecchiatura. Non siamo responsabili dei danni causati da apparecchiature di terzi e potrebbero invalidare la garanzia.
9. Mantenere una distanza di 50 mm tra Ace 1500 e altri oggetti.
10. Durante il funzionamento del sistema energetico, evitare la luce solare diretta per prevenire il surriscaldamento di Ace 1500. Non posizionare Ace 1500 vicino a fonti di calore.

11. Installare il prodotto attenendosi al nostro manuale d'uso per evitare danni al prodotto o lesioni ad altre persone.
12. Non utilizzare questo prodotto in prossimità di forte elettricità statica o forti campi magnetici.
13. Non collocare l'apparecchiatura in un ambiente con composti infiammabili o esplosivi, gas o fumo.
14. Per ridurre il rischio di danni ai cavi elettrici e ai connettori, tirare i connettori piuttosto che il cavo per scollegare il prodotto.
15. Non utilizzare il prodotto oltre la sua potenza nominale. I sovraccarichi potrebbero comportare il rischio di incendio o lesioni alle persone.
16. Non utilizzare prodotti o accessori danneggiati o modificati. Le batterie danneggiate o modificate possono presentare comportamenti imprevedibili con conseguente incendi, esplosioni o rischi di lesioni.
17. Non utilizzare il prodotto con un cavo o una spina danneggiati o con un cavo di uscita danneggiato.
18. Non smontare il prodotto. Portarlo a un incaricato all'assistenza qualificato quando è necessaria assistenza o riparazione. Un montaggio non corretto potrebbe causare incendi o scosse elettriche.
19. Non esporre il prodotto a incendi o a temperature elevate.
20. Evitare di affidare la sostituzione dei componenti interni dell'apparecchiatura a personale non autorizzato. La manutenzione deve essere eseguita da personale qualificato utilizzando solo pezzi di ricambio identici. Ciò consente il mantenimento della sicurezza del prodotto.
21. Ace 1500 dispone di un grado di protezione IP31, quindi il prodotto non può essere immerso in liquidi. Se il prodotto cade accidentalmente in acqua durante l'uso, posizionarlo in un'area sicura e aperta e rimanere lontani finché non è completamente asciutto. Il prodotto asciugato non deve essere riutilizzato e deve essere smaltito correttamente secondo la guida allo smaltimento del presente manuale.
22. Per ridurre il rischio di lesioni, è necessaria un'attenta supervisione quando il prodotto viene utilizzato vicino a bambini.
23. Durante la carica di un dispositivo, il prodotto potrebbe surriscaldarsi. Questa è una condizione operativa normale e non deve essere motivo di preoccupazione.
24. Per ridurre il rischio di scosse elettriche, scollegare l'alimentatore dalla presa prima di tentare qualsiasi intervento di manutenzione indicato.
25. Quando si carica la batteria esterna, lavorare in un'area ben ventilata e non limitare in alcun modo la ventilazione, poiché una ventilazione inadeguata potrebbe causare danni permanenti all'apparecchiatura.
26. Prima di terminare l'installazione, assicurarsi che il cavo solare e il cavo del microinverter alla rete domestica siano scollegati.
27. Non pulire il prodotto con prodotti chimici o detergenti nocivi. Pulire le porte esclusivamente con un panno asciutto.
28. Non spostare o agitare l'unità durante il funzionamento poiché le vibrazioni e gli urti improvvisi potrebbero causare collegamenti scendenti all'hardware interno.
29. Assicurarsi che Ace 1500 e la batteria (AB1000 o AB2000) siano installati saldamente per evitare incidenti e danni al prodotto causati dalla caduta.
30. In caso di incendio, solo un estintore a polvere secca è adatto a questo prodotto.
31. La manutenzione delle batterie deve essere effettuata o supervisionata da personale esperto in materia e a conoscenza di tutte le necessarie precauzioni.
32. Quando l'alimentazione è collegata in modalità normale a un frigorifero, le fluttuazioni di potenza potrebbero causare l'arresto automatico dell'alimentazione. Quando si collega l'alimentazione a un frigorifero in cui sono conservati medicine, vaccini o altri oggetti di valore, si consiglia di impostare l'uscita CA su "Sempre acceso" nell'app. Ciò consente di supportare un'alimentazione continua e garantisce uno stato di consumo energetico sicuro ed efficiente.
33. CONSERVARE LE PRESENTI ISTRUZIONI

## 1.2 DICHIARAZIONE FCC

- Questo dispositivo è conforme alla Parte 15 delle Norme FCC. Il funzionamento è soggetto alle seguenti due condizioni:
  - Questo dispositivo non può provocare interferenze dannose, e
  - Questo dispositivo deve poter ricevere qualsiasi interferenza, incluse quelle che possono provocare funzionamento errato.
- Gli eventuali cambiamenti o modifiche che non siano espressamente approvati dalla parte responsabile della conformità potrebbero rendere nullo il diritto all'utilizzo dell'apparecchio da parte dell'utente.

### NOTA:

Questo apparecchio è stato collaudato e trovato conforme ai limiti di un dispositivo digitale di Classe B, in conformità alla Parte 15 delle Norme FCC. Tali limiti sono stati stabiliti per fornire ragionevole protezione dalle dannose interferenze in installazioni residenziali. Questo apparecchio genera, usa e può irradiare energia a radiofrequenza e, se non è installato e usato in conformità alle istruzioni, può interferire negativamente con le comunicazioni radio. Tuttavia, non si può garantire che le interferenze non si verifichino in un particolare impianto. Se questo apparecchio provoca interferenze dannose alla ricezione radiofonica o televisiva, che possono essere determinate accendendo o spegnendo l'attrezzatura, l'utente è incoraggiato a cercare di correggere l'interferenza prendendo una o più delle seguenti misure:

- Cambiare l'orientamento o riposizionare l'antenna ricevente.
- Aumentare la distanza tra l'apparecchio ed il ricevitore.
- Collegare l'apparecchio ad una presa di corrente su un circuito diverso da quello al quale è collegato il ricevitore.
- Consultare il rivenditore o un tecnico specializzato radio / TV per assistenza.

Dichiarazione FCC sull'esposizione alle radiazioni





Questo apparecchio è conforme ai limiti FCC sull'esposizione imposti per un ambiente non controllato.

L'apparecchio deve essere installato ed azionato ad una distanza minima di 20 cm tra il radiatore e il corpo.









## 1.3 DICHIARAZIONE DI CONFORMITÀ CE

ZENDURE TECHNOLOGY CO., LIMITED dichiara che il prodotto Ace 1500 è conforme alle direttive 2014/53/UE (RED), 2011/65/UE (RoHS), 2015/863/UE (RoHS).

Il testo completo della dichiarazione di conformità UE è disponibile nel seguente indirizzo web: <https://zendure.de/pages/download-center>

	<b>Dichiarazione di conformità</b> La Dichiarazione di conformità UE può essere richiesta all'indirizzo: <a href="https://zendure.de/pages/download-center">https://zendure.de/pages/download-center</a>
	<b>Smaltimento e riciclaggio</b> Smaltimento dell'imballaggio: smaltire l'imballaggio separatamente per tipologia del materiale.
	Smaltire le vecchie apparecchiature (si applica nell'Unione Europea e in altri Paesi europei con raccolta differenziata (raccolta dei rifiuti)). Le vecchie apparecchiature non devono essere smaltite insieme ai rifiuti domestici. Ogni consumatore è legalmente obbligato a smaltire le vecchie apparecchiature che non possono più essere utilizzate separatamente dai rifiuti domestici, ad esempio presso un punto di raccolta per materiali riciclabili. Per garantire un corretto riciclaggio ed evitare un impatto negativo sull'ambiente, i dispositivi elettronici devono essere portati in un punto di raccolta nella propria comunità o distretto. Per questo motivo i dispositivi elettronici sono contrassegnati dal simbolo qui riportato.
	Le batterie e gli accumulatori non devono essere smaltiti insieme ai rifiuti domestici. I consumatori sono legalmente obbligati a smaltire tutte le batterie e gli accumulatori, indipendentemente dal fatto che contengano sostanze inquinanti o meno, presso un punto di raccolta designato. Contrassegnato con: Cd = Cadmio, Hg = Mercurio, Pb = Piombo. Riportare il prodotto con batteria incorporata solo quando è scarico al punto di raccolta.

## 2. Specifiche

Uscita CA	Nominale 1.500 W (picco 3.000 W) 230 V CA, 50 Hz/60 Hz
Uscita USB-C	5 V  3 A, 9 V  3 A, 12 V  3 A, 15 V  3 A, 20 V  3,25 A, 65 W max.
Uscita USB-A	5 V  2,4 A, 12 W max.
Uscita XT-60	13 V  10 A, 130 W max.
Uscita totale	1.707 W max.
Ingresso CA	900 W max. 220-240 V CA, 50 Hz/60 Hz
Ingresso PV	16-60 V  10 A, 400 W max.
Vmax PV (massimo assoluto)	CC 60 V
Isc PV (massimo assoluto)	CC 16 A
Ingresso totale	1.300 W max.
Potenza della porta di collegamento della batteria	1.920 W (48 V, 40 A)
Potenza della porta di collegamento di Hub	1.920 W (48 V, 40 A)
Temperatura di funzionamento	-20°C ~45°C
Tipo wireless	Bluetooth, Wi-Fi
Dimensioni	326×200×108 mm
Peso	4 kg
Grado di resistenza all'acqua	IP31
Compatibilità AB1000	fino a 4 unità (vendute separatamente)
Compatibilità AB2000	fino a 4 unità (vendute separatamente)

## 3. App Zendure

- L'app Zendure viene continuamente migliorata e potrebbe cambiare nel tempo. In caso di differenze, attenersi alle istruzioni in-app.
- Informativa sulla privacy: Utilizzando i prodotti, le applicazioni e i servizi Zendure, l'utente acconsente ai Termini d'uso e all'Informativa sulla privacy di Zendure, a cui è possibile accedere tramite la sezione "Informazioni" della pagina "Utente" nell'app Zendure.



L'app Zendure consente agli utenti di monitorare e gestire i sistemi di alimentazione, offrendo monitoraggio di alimentazione in tempo reale, registri cronologici, pianificazione per la carica e la scarica e altro.

1. Per scaricare l'app Zendure, eseguire la scansione del codice QR o cercare "Zendure" in Apple App Store® o Google Play Store.
2. Aprire l'app Zendure. Accedere o iscriversi.
3. Attendersi alle istruzioni in-app per aggiungere Ace 1500.
4. Aggiornare il firmware alla versione più recente nelle impostazioni prima dell'utilizzo.

## 4. Contenuto della confezione

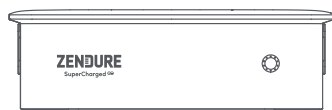

Ace 1500 × 1



Manuale d'uso x 1

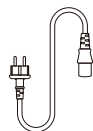

Cavo di carica CA × 1



Elementi di fissaggio × 2



Vite M4 × 4

## 5. Dettagli del prodotto

### 5.1 Descrizione

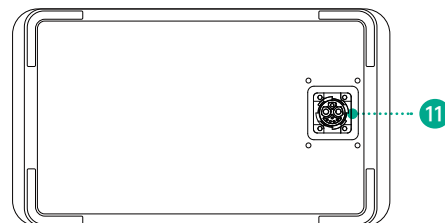
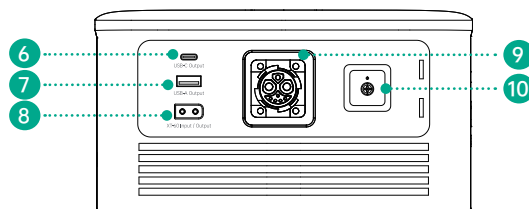
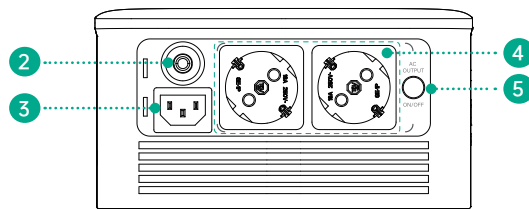

1	Tasto di alimentazione principale
2	Tasto di ripristino
3	Porta di ingresso CA
4	Prese di uscita CA
5	Tasto di alimentazione CA
6	Porta di uscita USB-C
7	Porta di uscita USB-A
8	Porta di ingresso/uscita XT-60
9	Porta di collegamento di Hub
10	Vite di massa
11	Porta di collegamento batteria

### 5.2 Display a LED

Colore	Pattern	Stato
	Verde fisso	Funzionamento normale/Connesso a Internet/Livello batteria
	Lampeggiante rapidamente in verde	Connessione Internet in corso
	Lampeggiante lentamente in verde	Aggiornamento OTA
	Lampeggiante rapidamente in verde (LED singolo)	Carica della batteria
	Lampeggiante lentamente in verde (LED singolo)	Avviso di batteria scarica
	Il LED verde si accende in sequenza in senso orario.	Apertura uscita CA
	Il LED verde si spegne in sequenza in senso antiorario.	Uscita CA Off
	Rosso lampeggiante	Si è verificato un errore. Per ulteriori dettagli, controllare l'app Zendure.

### 5.3 Ace 1500 utilizzato insieme ad AB1000 o AB2000

Dopo aver impilato ACE 1500 sopra AB1000 o AB2000, fissare Ace 1500 in posizione utilizzando elementi di fissaggio.

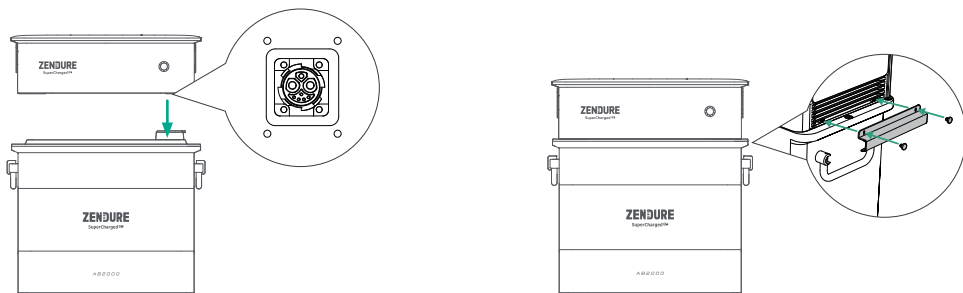

\* È possibile impilare fino a un massimo di quattro batterie aggiuntive.

\* L'uscita di alimentazione CA varia a seconda del numero di batterie aggiuntive utilizzate, in quanto è influenzata dalla corrente di uscita delle batterie aggiuntive.

#### AB1000

Potenza in uscita CA	960 W	1.500 W	1.500 W	1.500 W

#### AB2000

Potenza in uscita CA	1.200 W	1.500 W	1.500 W	1.500 W

\* Se è necessario rimuovere ACE 1500 dalle batterie aggiuntive, verificare che l'alimentazione ACE 1500 sia spenta prima di procedere con la rimozione.

### 5.3.1 Accensione/spengimento

Premendo una volta il tasto di alimentazione principale per accendere il prodotto, il LED si illumina; tenere premuto il tasto di alimentazione principale per almeno 6 secondi per spegnere il prodotto. Nel contempo, il LED si spegne.



\* Il tempo di standby predefinito del prodotto è di 10 minuti. Con i tasti di alimentazione in uscita spenti e nessun altro carico per 10 minuti, il prodotto si spegne automaticamente. È possibile impostare la durata di standby nell'app.

### 5.3.2 Carica dei dispositivi

Dopo l'accensione del prodotto, premere una volta il "tasto di alimentazione CA" per attivare le prese CA corrispondenti; premere di nuovo per spegnere.

Le porte USB si attivano al rilevamento dell'inserimento di un cavo USB, che non richiede interruttori aggiuntivi.

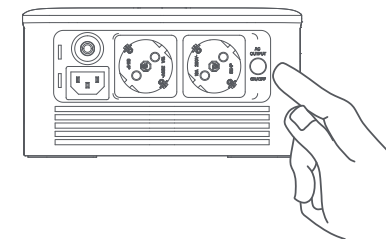

L'uscita di XT-60 (13V/10A) deve essere attivata sull'app Zendure. È possibile alimentare i dispositivi CC utilizzando XT-60 nell'adattatore accendisigari (questo prodotto non include questo accessorio).

Quando non si utilizza XT-60 per l'uscita, cambiare lo stato di XT-60 in ingresso sull'app Zendure.

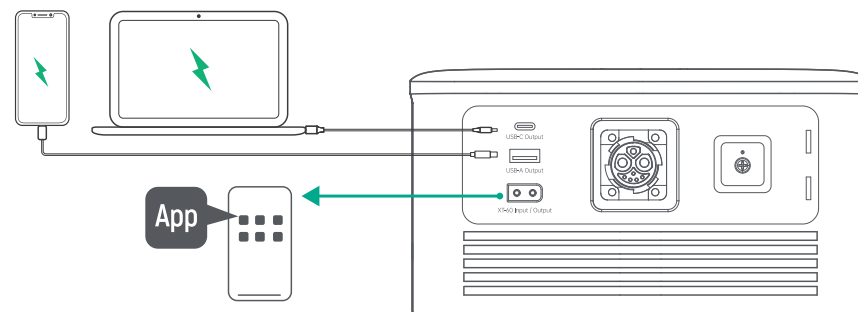

\*Assicurarsi che la potenza totale di tutti i dispositivi caricati sia inferiore a quella della potenza nominale.

### 5.3.3 Carica di AB1000 o AB2000

#### Carica CA

Dopo aver collegato il cavo di carica CA alla porta di ingresso CA di ACE 1500, inserirlo a una presa domestica per caricare AB1000 o AB2000. La potenza di carica massima è di 900 W.

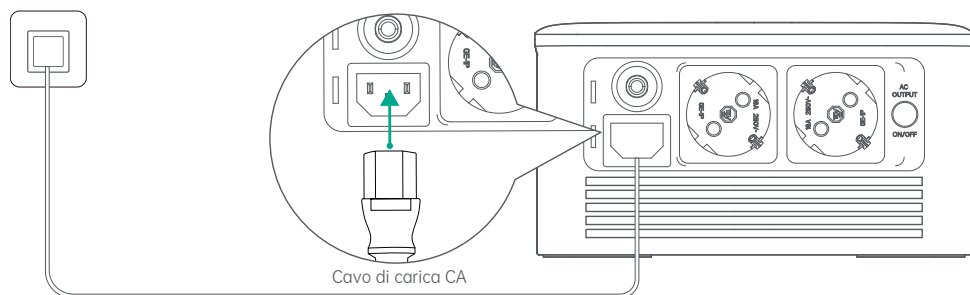

\* Utilizzare il cavo di carica CA incluso nel pacchetto per la carica rapida. Non utilizzare altri cavi per caricare.

\* Collegare direttamente in una presa a parete CA e assicurarsi che la corrente di uscita della presa a parete sia superiore a 7 A. Zendure non si assume alcuna responsabilità di eventuali conseguenze causate dai guasti dovuti alla mancata osservanza delle istruzioni, inclusa, a titolo esemplificativo ma non esaustivo, la carica con altri cavi di carica CA.

#### Carica solare

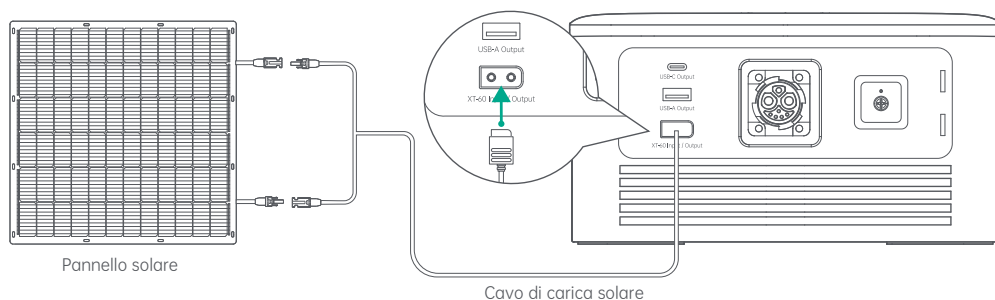

\* Utilizzare il cavo di carica CA incluso nel pacchetto per la carica rapida. Non utilizzare altri cavi per caricare.

\* Collegare direttamente in una presa a parete CA e assicurarsi che la corrente di uscita della presa a parete sia superiore a 7 A. Zendure non si assume alcuna responsabilità di eventuali conseguenze causate dai guasti dovuti alla mancata osservanza delle istruzioni, inclusa, a titolo esemplificativo ma non esaustivo, la carica con altri cavi di carica CA.

#### Caricatore per auto

Per evitare il mancato avviamento a causa di livello di carica insufficiente della batteria del veicolo, utilizzare il caricatore del veicolo dopo l'avvio del veicolo. Inoltre, assicurarsi che l'accendisigari dell'uscita del veicolo e il cavo di ingresso del caricatore del veicolo siano in buone condizioni. Zendure non si assume alcuna responsabilità di eventuali perdite o danni causati dai guasti dovuti alla mancata osservanza delle istruzioni.

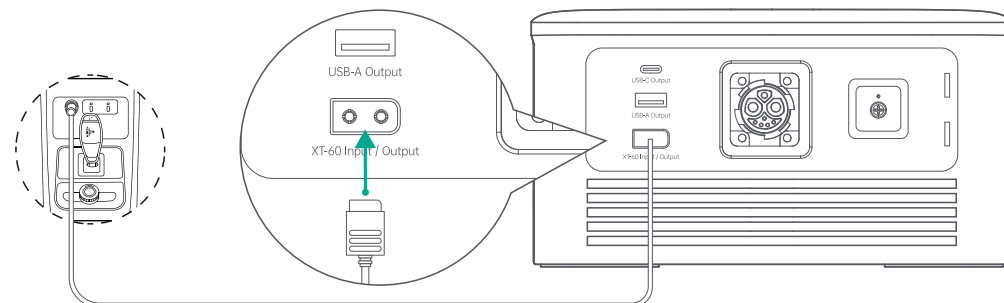

\* Il cavo di carica del veicolo deve essere acquistato separatamente.

### 5.4 Ace 1500 integrato nel sistema Solarflow

Suggerimenti: Prima di scollegare, spegnere SolarFlow (tenere premuto il tasto IoT per 6 secondi per spegnerlo).

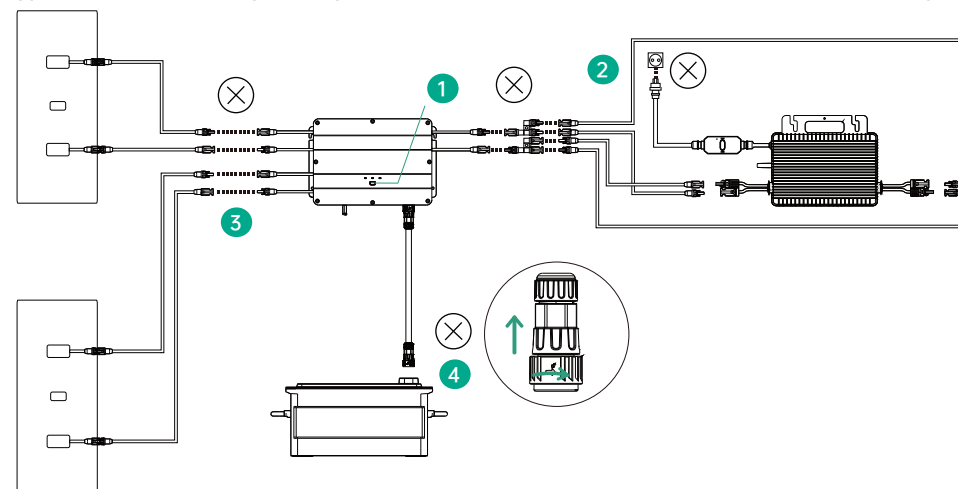

- 1 In primo luogo, spegnere la batteria e Hub (tenere premuto il tasto IoT per 6 secondi)
- 2 Scollegamento della rete domestica: scollegare i cavi del microinverter e della presa domestica.
- 3 Scollegamento dei pannelli solari: scollegare i cavi dei due pannelli solari e Hub.
- 4 Scollegamento della batteria: scollegare i cavi di Hub e batteria.



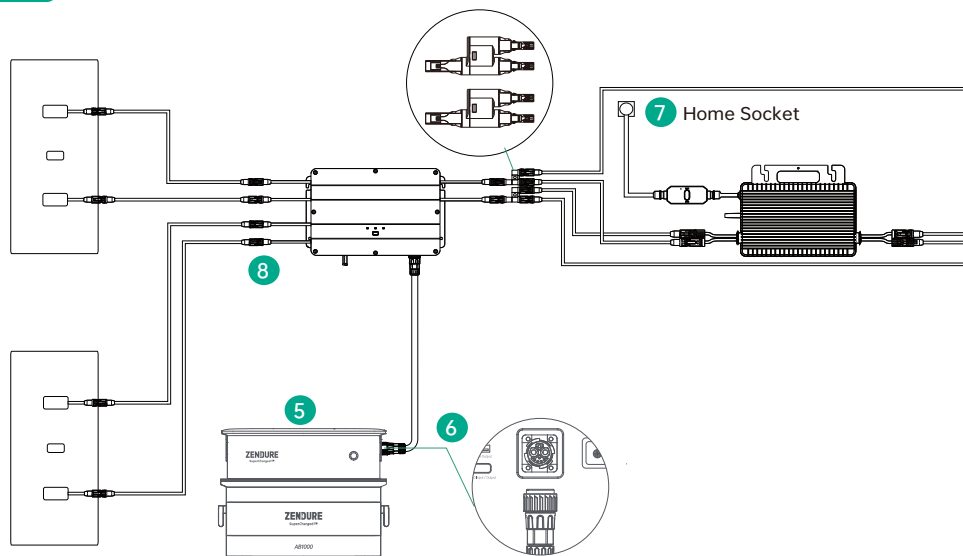

**5** Dopo aver impilato Ace 1500 sopra la batteria, fissare Ace 1500 in posizione utilizzando elementi di fissaggio.

**6** Collegare il cavo della batteria alla porta di collegamento di Hub sul lato di Ace 1500.

**7** Collegare il microinverter alla presa domestica con il cavo originale.

**8** Collegare i pannelli solari a Hub.

\* Ace 1500 non possiede un valore di resistenza alla polvere e dell'acqua IP65. Se si intende integrare Ace 1500 nel sistema Solarflow, assicurarsi che Ace 1500 non sia esposto all'acqua.

\* Al momento dell'integrazione nel sistema Solarflow, la funzione di ingresso CA di Ace 1500 è disabilitata per impostazione predefinita, ma può essere abilitata tramite l'app Zendure.

\* Una volta integrato nel sistema Solarflow, la potenza in uscita totale di Ace 1500 non deve superare i 1500 W, inclusa la potenza erogata ad Hub. Se è necessario collegare Ace 1500 ad altri carichi, assicurarsi che la potenza operativa di Hub ed eventuali carichi aggiuntivi non superino 1500 W.

\* Dopo il completamento della configurazione per i sistemi Ace 1500 e SolarFlow, il tempo di avvio del sistema è di circa 20 secondi. Durante questo periodo, viene emesso un segnale acustico a intervalli periodici. Una volta stabilita la connessione, il segnale acustico avvisa l'utente che la connessione è riuscita.

## Renuncia de responsabilidad

Lea atentamente todas las instrucciones de seguridad, advertencias y otra información del producto contenidas en este manual, así como las etiquetas o pegatinas adheridas al producto antes de usarlo. Los usuarios asumen toda la responsabilidad por el uso y funcionamiento seguros de este producto. Familiarícese con las normativas relevantes en su área. Usted es el único responsable de conocer todas las normativas pertinentes y de utilizar los productos de Zendure de manera que se cumplan. Conserve este manual para consulta futura.

## Contenido

1. Instrucciones de seguridad .....	45
1.1 Uso .....	45
1.2 DECLARACIÓN DE LA FCC .....	47
1.3 DECLARACIÓN DE CONFORMIDAD CE .....	47
2. Especificaciones .....	48
3. Aplicación Zendure .....	48
4. Contenido de la caja .....	49
5. Detalles del producto .....	49
5.1 Información general .....	49
5.2 Visualización de la luz de LED .....	50
5.3 Uso conjunto de Ace 1500 con AB1000 o AB2000 .....	51
5.3.1 Encendido y apagado .....	52
5.3.2 Cargar los dispositivos .....	52
5.3.3 Cargar las baterías AB1000 o AB2000 .....	53
5.4 Ace 1500 integrado en el sistema SolarFlow .....	54

## 1. Instrucciones de seguridad

### 1.1 Uso

1. Lea atentamente todos los documentos actualizados antes de instalar o utilizar el producto o de o realizar tareas de servicio en él. La documentación puede cambiarse periódicamente.
2. Compruebe si su Ace 1500 está dañado, agrietado, pierde líquidos, se calienta o presenta otras anomalías. Asimismo, compruebe si algún cable está dañado antes de ponerla en funcionamiento. Si surge algún problema, deje de utilizar el producto inmediatamente y póngase en contacto con nuestro servicio de atención al cliente.
3. No coloque objetos pesados sobre su Ace 1500.
4. Asegúrese de que todos los cables y enchufes estén intactos y secos antes de conectarlos para evitar descargas eléctricas.
5. No instale ni utilice el sistema cuando las condiciones climáticas sean extremas, por ejemplo, con rayos, nieve, lluvia intensa, vientos fuertes, etc.
6. Para reducir el riesgo de lesiones, es necesario supervisar estrechamente el producto cuando se utiliza cerca de niños.
7. No ponga los dedos o las manos en el producto.
8. Por motivos de seguridad, utilice únicamente el cargador y los cables originales diseñados para el equipo. No asumimos ninguna responsabilidad por los daños causados por equipos de terceros, lo cual puede dar lugar a la anulación de la garantía.
9. Mantenga una distancia de 50 mm entre su Ace 1500 y otros objetos.
10. Durante el funcionamiento del sistema de energía, evite la luz solar directa para impedir que su Ace 1500 se

sobrecaliente. No coloque su Ace 1500 cerca de ninguna fuente de calor.

11. Instale el producto de acuerdo con las instrucciones de nuestro manual de usuario para evitar daños al producto o lesiones a otras personas.
12. No use este producto en las proximidades de campos magnéticos o de electricidad estática intensos.
13. No coloque el equipo en un entorno en el que haya compuestos, gases o humos inflamables o explosivos.
14. Para reducir el riesgo de daños en los cables eléctricos y los conectores, tire de dichos conectores y no del cable cuando desconecte el producto.
15. No utilice el producto con valores que superen su valor nominal de salida. Las sobrecargas pueden provocar riesgo de incendio o lesiones personales.
16. No utilice ningún producto o accesorio que esté dañado o modificado. Las baterías dañadas o modificadas pueden presentar un comportamiento impredecible, lo que puede provocar un incendio, explosiones o riesgo de lesiones.
17. No utilice el producto con un cable o enchufe dañado, o con un cable de salida dañado.
18. No desmonte el producto. Llévela a una persona de servicio cualificada cuando se requiera servicio reparación. El reensamblaje incorrecto puede provocar riesgo de incendio o descargas eléctricas.
19. No exponga el producto al fuego ni a altas temperaturas.
20. Evite que, personal no autorizado, reemplace los componentes internos del equipo. Las tareas de servicio técnico deben ser realizadas por una persona de mantenimiento cualificada y solo se deben utilizar piezas de repuesto idénticas. De esta forma se garantizará que se mantiene la seguridad del producto.
21. Ace 1500 tiene un nivel de protección IP31, por lo que el producto no puede sumergirse en líquidos. Si el producto cae accidentalmente al agua durante su uso, colóquelo en un área segura y abierta y manténgalo alejado hasta que esté completamente seco. El producto seco no se debe volver a utilizar y se debe desechar correctamente de acuerdo con las instrucciones para deshacerse del producto de este manual.
22. Para reducir el riesgo de lesiones, es necesario supervisar estrechamente el producto cuando se utiliza cerca de niños.
23. Al cargar un dispositivo, el producto puede estar caliente al tacto. Esta circunstancia entra dentro de la normalidad de funcionamiento y no debe ser motivo de preocupación.
24. Para reducir el riesgo de descarga eléctrica, desenchufe la fuente de alimentación de la toma de corriente antes de realizar cualquier tarea de mantenimiento.
25. Cuando cargue la batería externa, hágalo en un área bien ventilada y no limite la ventilación de ninguna manera, ya que una ventilación inadecuada puede provocar daños permanentes en el equipo.
26. Asegúrese de que antes de finalizar la instalación, el cable solar y el cable del microinversor a la red doméstica estén desconectados.
27. No limpie el producto con productos químicos o detergentes perjudiciales. Limpie los puertos únicamente con un paño seco.
28. No mueva ni sacuda la unidad mientras está en funcionamiento, ya que las vibraciones y los impactos repentinos pueden provocar conexiones deficientes con el hardware interno.
29. Asegúrese de que su Ace 1500 y la batería (AB1000 o AB2000) estén instalados de forma segura para evitar accidentes y daños al producto provocados por caídas.
30. En caso de incendio, solo un extintor de incendios de polvo seco es adecuado para este producto.
31. El mantenimiento de las baterías debe llevarlo a cabo o supervisarlas personal con nociones sobre baterías y tomando las precauciones necesarias.
32. Cuando la fuente de alimentación está conectada en modo normal a un frigorífico, las fluctuaciones de potencia pueden hacer que dicha fuente se apague automáticamente. Cuando conecte la fuente de alimentación a un frigorífico en el que haya medicamentos, vacunas u otros artículos de valor, se recomienda establecer la salida de CA en "Siempre activada" en la aplicación. Esto ayuda a mantener un suministro continuo de alimentación y garantiza un estado de consumo de energía seguro y eficiente.

### 33. GUARDAR ESTAS INSTRUCCIONES

## 1.2 DECLARACIÓN DE LA FCC

1. Este dispositivo cumple el Apartado 15 de las normas FCC. Su funcionamiento está sujeto a las dos condiciones siguientes:
  - (1) Este dispositivo no debe causar interferencias perjudiciales; y
  - (2) Este dispositivo debe aceptar cualquier interferencia recibida, incluida la interferencia que pueda causar un funcionamiento no deseado.
2. Los cambios o modificaciones no aprobados expresamente por la parte responsable del cumplimiento anularán la autorización del usuario para trabajar con el equipo.

### NOTA:

Este equipo ha sido probado, hallándose que satisface los límites de un dispositivo digital de Clase B de acuerdo con los requisitos definidos en la Sección 15 de la normativa FCC. Se proporcionan estos límites para proporcionar protección responsable contra interferencias perjudiciales en una instalación residencial. Este equipo genera, utiliza y puede irradiar energía de radiofrecuencia y, si no se instala y utiliza conforme a las instrucciones, podría provocar interferencias perjudiciales en comunicaciones de radio. No es posible, no obstante, garantizar que no se produzcan interferencias en una instalación particular. En el caso de que el equipo causara interferencias perjudiciales para la recepción de radio o TV, lo que puede determinarse encendiendo y apagando el equipo, se sugiere que el usuario lleve a cabo una o varias de las siguientes medidas para corregir dichas interferencias:

- Reorientar o recolocar la antena receptora.
- Aumentar la separación entre el equipo y el receptor.
- Conectar el equipo a una toma de corriente de un circuito diferente al que está conectado el receptor.
- Solicitar ayuda al proveedor o a un profesional de radio y TV con experiencia.





### Declaración sobre la exposición a la radiación de la FCC

Este equipo cumple los límites de exposición a la radiación FCC establecidos para un entorno no controlado. Este equipo se debe instalar y utilizar a una distancia mínima de 20 cm entre el emisor de radiación y su cuerpo.

## 1.3 DECLARACIÓN DE CONFORMIDAD CE

ZENDURE TECHNOLOGY CO., LIMITED declara que el producto AIO 2400 cumple con la directiva 2014/53/UE (RED), 2011/65/UE (RoHS), 2015/863/UE (RoHS).

El texto completo de la declaración de conformidad de la UE está disponible en la siguiente dirección web: <https://zendure.de/pages/download-center>.

	<b>Declaración de conformidad</b> La declaración de conformidad de la UE se puede solicitar en la siguiente dirección: <a href="https://zendure.de/pages/download-center">https://zendure.de/pages/download-center</a> .
	<b>Desecho y reciclaje del producto</b> Eliminación de embalajes: deshágase del embalaje separándolo según el tipo de material.
	Deseche el equipo antiguo (se aplica en la Unión Europea y otros países europeos con recogida independiente [recolección de desechos]) El equipo antiguo no debe desecharse con la basura doméstica. Todos los consumidores están legalmente obligados a desechar los equipos antiguos que ya no se pueden usar de forma de manera que no se mezclen con los desechos domésticos, por ejemplo, en un punto de recolección de materiales reciclables. Para garantizar un reciclaje adecuado y evitar un impacto negativo en el medio ambiente, los dispositivos electrónicos deben trasladarse a un punto de recolección de su comunidad o distrito. Por este motivo, los dispositivos electrónicos están marcados con el símbolo que se muestra aquí.
	Las baterías y los acumuladores no se deben desechar con la basura doméstica. Como consumidor, está legalmente obligado a depositar todas las baterías y acumuladores, tanto si contienen contaminantes como si no los contienen, en un punto de recolección designado. Marcado con: Cd = Cadmio, Hg = Mercurio, Pb = Plomo. Devuelva su producto con la batería incorporada solo en estado de descargada a su punto de recogida.

## 2. Especificaciones

Salida de CA	Valor nominal de 1500 W (subida de 3000 W) 230 Vca, 50 Hz/60 Hz
Salida USB-C	5 V $\overline{\text{---}}$ 3 A, 9 V $\overline{\text{---}}$ 3 A, 12 V $\overline{\text{---}}$ 3 A, 15 V $\overline{\text{---}}$ 3 A, 20 V $\overline{\text{---}}$ 3,25 A, 65 W máx.
Salida USB-A	5 V $\overline{\text{---}}$ 2,4 A, 12 W máx.
Salida XT-60	13 V $\overline{\text{---}}$ 10 A, 130 W máx.
Salida total	1707 W máximo
Entrada de CA	900 W máx. 220-240 Vca, 50 Hz/60 Hz
Entrada fotovoltaica	16-60 V $\overline{\text{---}}$ 10 A, 400 W máx.
V máx. fotovoltaica (máximo absoluto)	cc 60 V
Isc fotovoltaica (máximo absoluto)	cc 16 A
Entrada total	1300 W máximo
Potencia del puerto de conexión de batería	1920 W (48 V/40 A)
Potencia del puerto de conexión del concentrador	1920 W (48 V/40 A)
Temperatura de funcionamiento	-20 °C ~45 °C
Tipo inalámbrico	Bluetooth, Wi-Fi
Dimensiones	326×200×108 mm
Peso	4 kg
Índice de impermeabilidad	IP31
Compatibilidad con AB1000	Hasta 4 unidades (se vende por separado)
Compatibilidad con AB2000	Hasta 4 unidades (se vende por separado)

## 3. Aplicación Zendure

- La aplicación Zendure se mejora continuamente y puede cambiar con el tiempo. Si hay alguna diferencia, siga las instrucciones de la aplicación.
- Política de privacidad: Al utilizar los productos, las aplicaciones y los servicios de Zendure, acepta los términos de uso y la política de privacidad de Zendure, a los que puede acceder a través de la sección "Acerca de" de la página "Usuario" en la aplicación Zendure.



La aplicación Zendure permite a los usuarios supervisar y administrar los sistemas de energía, ofreciendo un monitor de energía en tiempo real, registros históricos, programación de carga y descarga, etc..

- Para descargar la aplicación Zendure, escanee el código QR o busque "Zendure" en Apple App Store® o Google Play Store.
- Abra la aplicación Zendure. Inicie sesión o regístrese.
- Siga las instrucciones de la aplicación para agregar su Ace 1500.
- Actualice el firmware a la versión más reciente en la configuración antes de usar el producto.



## 4. Contenido de la caja



Ace 1500 × 1



Manual del usuario × 1

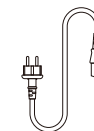

Cable de carga de CA × 1



Accesorios de fijación × 2



Tornillo M4 × 4

## 5. Detalles del producto

### 5.1 Información general

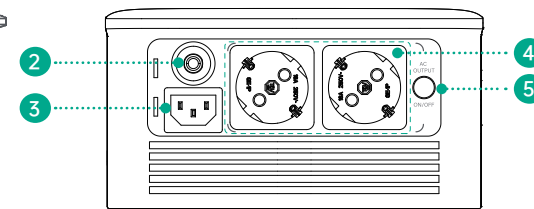
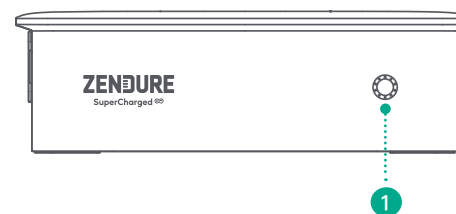

1	Botón de alimentación principal
2	Botón Restablecer
3	Puerto de entrada de CA
4	Tomas de salida de CA
5	Botón de alimentación de CA
6	Puerto de salida USB-C
7	Puerto de salida USB-A
8	Puerto de entrada/salida XT-60
9	Puerto de conexión del concentrador
10	Tornillo de tierra
11	Puerto de conexión de la batería

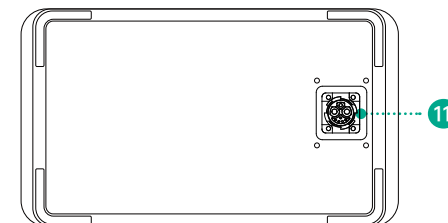
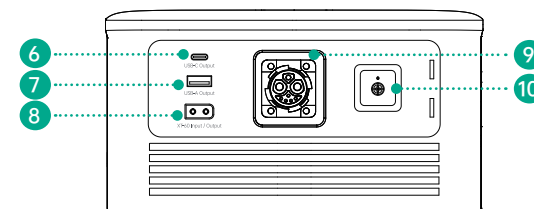

### 5.2 Visualización de la luz de LED

Color	Patrón	Estado
	Verde permanente	Funcionamiento normal/Conectado a Internet/Nivel de la batería
	Parpadeo rápido en verde	Conexión a Internet en curso
	Parpadeo lento en verde	Actualización OTA
	Parpadeo rápido en verde (luz LED única)	Carga de la batería
	Parpadeo lento en verde (luz LED única)	Alerta de carga baja de la batería
	Las luces LED verdes se encienden secuencialmente en sentido horario.	Apertura de la salida de CA
	Las luces LED verdes se apagan secuencialmente en sentido antihorario.	Desconexión de la salida de CA
	Rojo intermitente	Se produjo un error. Para obtener más detalles, consulte la aplicación Zendure.

### 5.3 Uso conjunto de Ace 1500 con AB1000 o AB2000

Después de apilar su Ace 1500 sobre AB1000 o AB2000, fíjelo en su lugar de instalación mediante los accesorios de fijación.

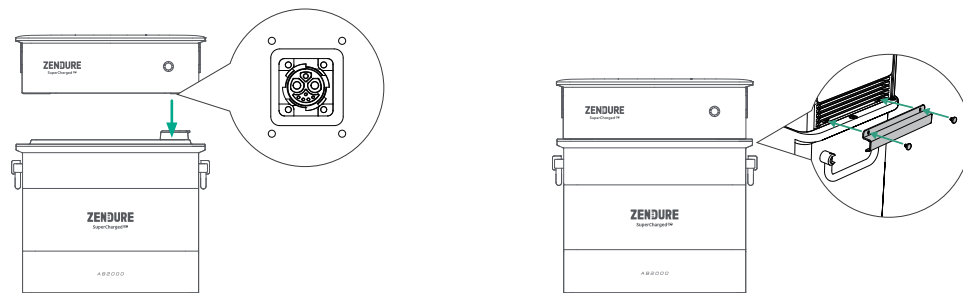

- \* Se pueden apilar hasta un máximo de cuatro baterías complementarias.
- \* La potencia de salida de CA varía en función del número de baterías complementarias utilizadas, ya que se ve influida por la corriente de salida de estas.

#### AB1000

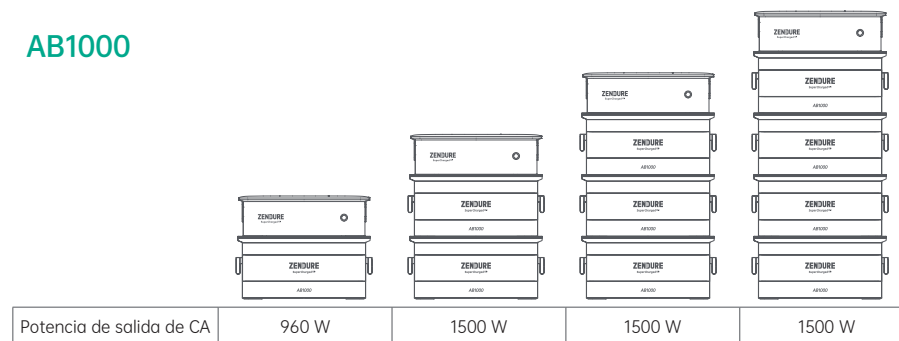

#### AB2000

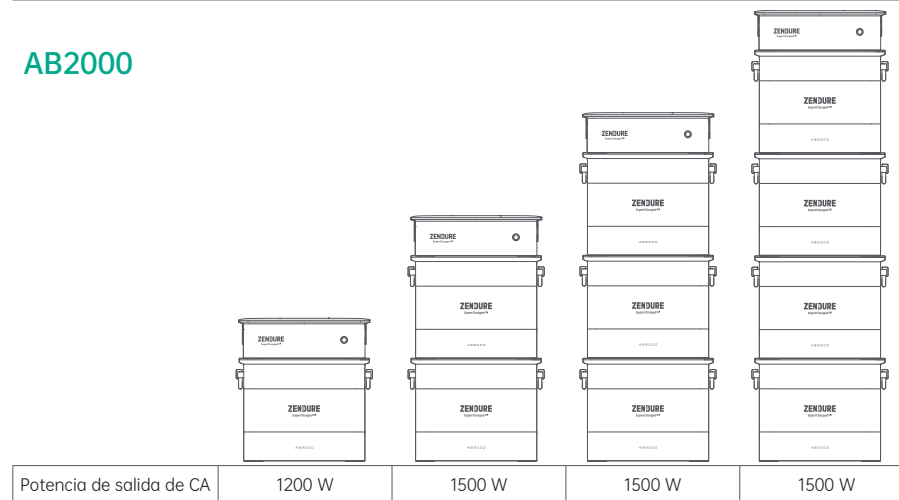

\* Si necesita desconectar su Ace 1500 de las baterías complementarias, confirme que la alimentación de su Ace 1500 esté desconectada antes de proceder a la desconexión.

### 5.3.1 Encendido y apagado

Presione el botón de alimentación principal una vez para encender el producto; el LED se iluminará. Mantenga presionado el botón de alimentación principal durante al menos 6 segundos para apagar el producto; las luces LED se apagarán.

\* El producto tiene un tiempo de espera predeterminado de 10 minutos. Con los botones de potencia de salida apagados y sin ninguna otra carga durante 10 minutos, el producto se apagará automáticamente. Puede establecer la duración de espera en la aplicación.



### 5.3.2 Cargar los dispositivos

Una vez encendido el producto, presione el "botón de alimentación de CA" una vez para activar sus tomas de CA correspondientes; vuelva a presionarlo para desactivarlas.

Los puertos USB se activarán al detectar la inserción de un cable USB, sin necesidad de interruptores adicionales.

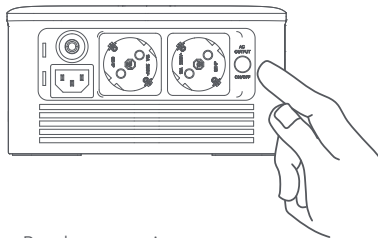

La salida de XT-60 (13 V/10 A) debe activarse en la aplicación Zendure. Puede proporcionar alimentación eléctrica a los dispositivos de CC conectando su XT-60 al adaptador del encendedor de cigarrillos (este producto no incluye este accesorio). Cuando no utilice su XT-60 para la salida, cambie el estado de XT-60 a entrada en la aplicación Zendure.

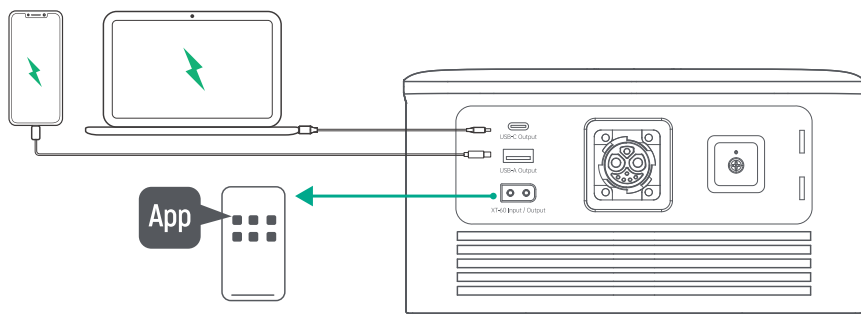

\*Asegúrese de que la potencia total de todos los dispositivos cargados sea inferior a la potencia nominal.

### 5.3.3 Cargar las baterías AB1000 o AB2000

#### Cargador de CA

Después de conectar el cable de carga de CA al puerto de entrada de CA de su Ace 1500, enchúfelo a una toma de corriente doméstica para cargar las baterías AB1000 o AB2000. La potencia máxima de carga es de 900 W.

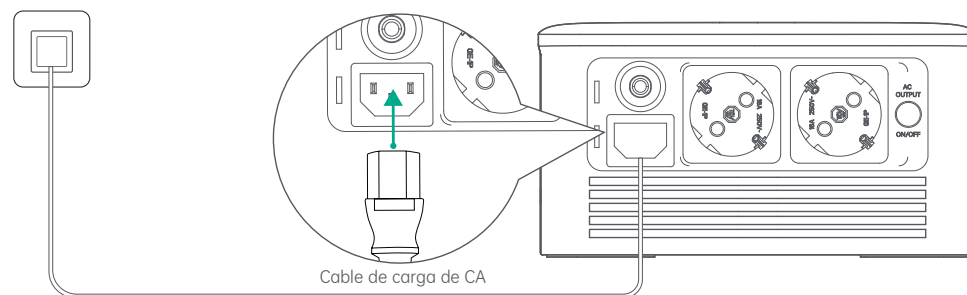

- \* Utilice el cable de carga de CA incluido en el paquete para una carga rápida. No utilice otros cables para realizar la carga.
- \* Enchúfelo directamente a una toma de corriente de CA de la pared y asegúrese de que la corriente de salida de dicha toma es superior a 7 A. Zendure no asume ninguna responsabilidad por las consecuencias derivadas del incumplimiento de las instrucciones, incluida, entre otras, la carga con otros cables de carga de CA.

#### Carga solar

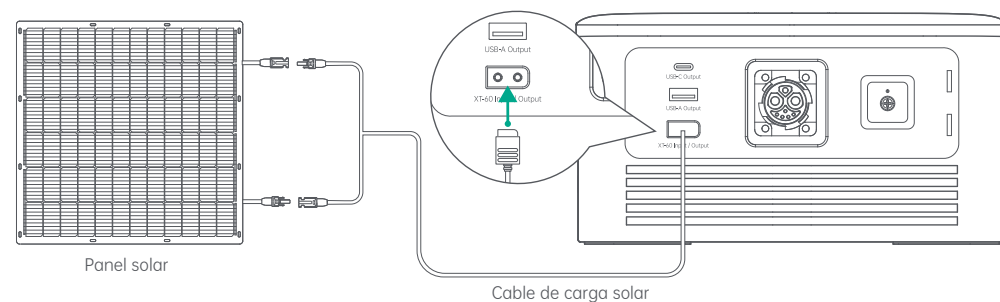

- \* Utilice el cable de carga de CA incluido en el paquete para una carga rápida. No utilice otros cables para realizar la carga.
- \* Enchúfelo directamente a una toma de corriente de CA de la pared y asegúrese de que la corriente de salida de dicha toma es superior a 7 A. Zendure no asume ninguna responsabilidad por las consecuencias derivadas del incumplimiento de las instrucciones, incluida, entre otras, la carga con otros cables de carga de CA.

## Carga a través del vehículo

Para evitar el error de arranque debido a una carga insuficiente de la batería del vehículo, utilice el cargador para vehículo después de arrancar el coche. Además, asegúrese de que el encendedor de cigarrillos de la toma del vehículo y el cable de entrada del cargador para vehículo están en buenas condiciones. Zendure no asume ninguna responsabilidad por las pérdidas o daños causados por el incumplimiento de las instrucciones.

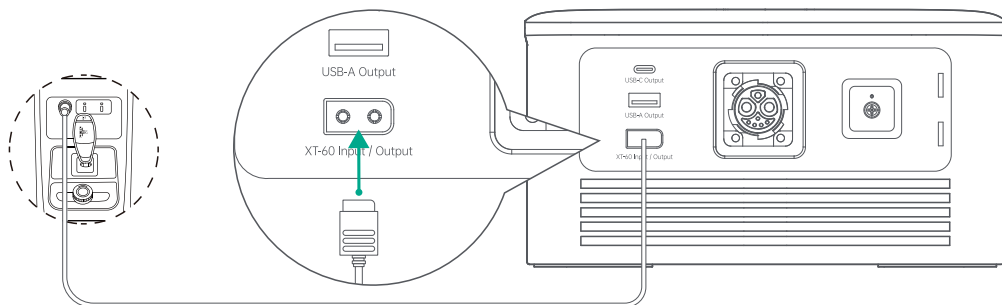

\* El cable de carga para vehículo debe adquirirse por separado.

### 5.4 Ace 1500 integrado en el sistema SolarFlow

Sugerencias: Antes de desconectar, apague su SolarFlow (mantenga presionado el botón IoT durante 6 segundos para apagar)

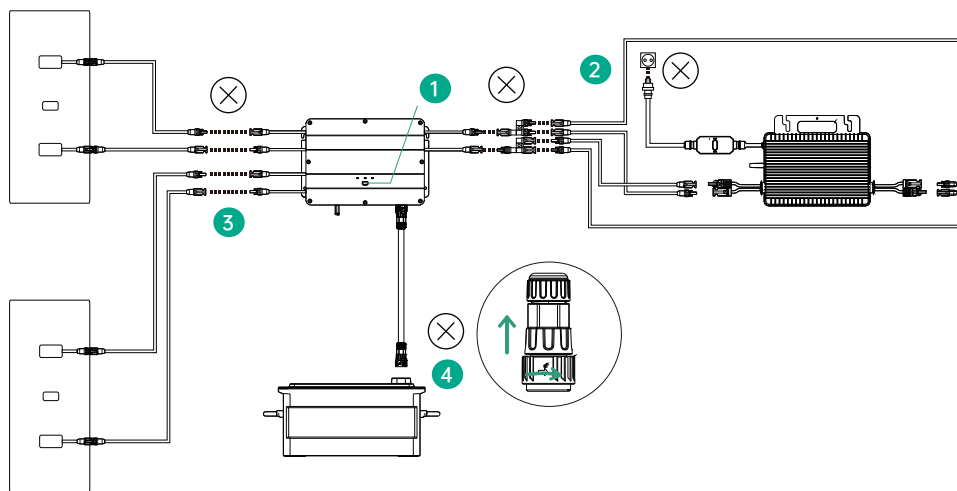

- 1 En primer lugar, apague la batería y el concentrador (mantenga presionado el botón IoT durante 6 segundos).
- 2 Desconexión de la red doméstica: desenchufe los cables del microinversor y la toma de casa.
- 3 Desconexión de paneles solares: desenchufe los cables de los dos paneles solares y del concentrador.
- 4 Desconexión de la batería: desenchufe los cables del concentrador y de la batería.

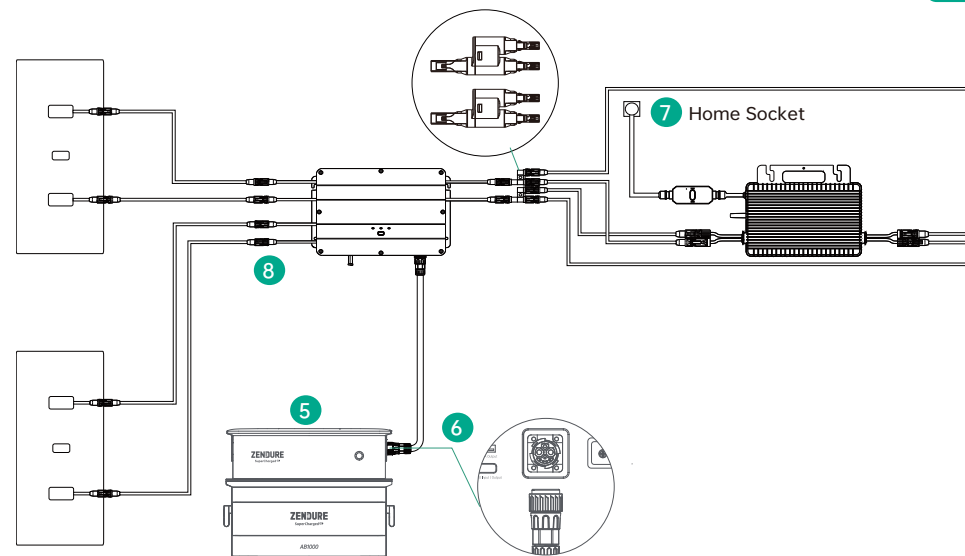

- 5 Después de apilar su Ace 1500 sobre la batería, fíjelo en su lugar de instalación mediante los accesorios de fijación.
- 6 Conecte el cable de la batería al puerto de conexión del concentrador situado en el lateral de su Ace 1500.
- 7 Conecte el microinversor a la toma de casa mediante el cable original.
- 8 Conecte los paneles solares al concentrador.

- \* Ace 1500 no posee la clasificación IP65 de resistencia al polvo y al agua. Si pretende integrar su Ace 1500 en el sistema SolarFlow, asegúrese de que aquel no se exponga al agua.
- \* Tras la integración en el sistema SolarFlow, la función de entrada de CA de su Ace 1500 está deshabilitada de forma predeterminada, pero puede activarse a través de la aplicación Zendure.
- \* Cuando se haya integrado en el sistema SolarFlow, la potencia de salida total de su Ace 1500 no debe superar los 1500 W, incluida la potencia suministrada al concentrador. Si necesita conectar su Ace 1500 a otras cargas, asegúrese de que la potencia operativa del concentrador y de cualquier carga adicional no supere los 1500 W.
- \* Una vez finalizada la configuración de los sistemas Ace 1500 y SolarFlow, el tiempo de arranque del sistema es de aproximadamente 20 segundos. Durante este periodo, el timbre sonará a intervalos regulares. Una vez establecida la conexión, el timbre emitirá una alerta para indicar que la conexión se ha realizado correctamente.

## Wyłączenie odpowiedzialności

Przed użyciem należy przeczytać uważnie wszystkie zalecenia dotyczące bezpieczeństwa, ostrzeżenia i inne informacje o produkcie znajdujące się w tej instrukcji, a także przeczytać wszelkie informacje na etykietach lub naklejkach przymocowanych do produktu. Użytkownicy ponoszą pełną odpowiedzialność za bezpieczne użytkowanie i działanie tego produktu. Należy poznać właściwe przepisy obowiązujące w swoim regionie. Użytkownik ponosi wyłączną odpowiedzialność za przestrzeganie wszystkich odpowiednich przepisów i za używanie produktów firmy Zendure w sposób zgodny z przepisami.

Należy zachować tę instrukcję do wykorzystania w przyszłości.

## Spis treści

1. Instrukcje bezpieczeństwa .....	56
1.1 Używanie .....	56
1.2 OŚWIADCZENIE FCC .....	58
1.3 DEKLARACJA ZGODNOŚCI WE .....	58
2. Specyfikacje .....	59
3. Aplikacja Zendure .....	59
4. Co znajduje się w opakowaniu .....	60
5. Szczegółowe informacje o produkcie .....	60
5.1 Przegląd .....	60
5.2 Wyświetlacz świateł LED .....	61
5.3 Ace 1500 jest używany w połączeniu z AB1000 lub AB2000 .....	62
5.3.1 Włączenie/wyłączenie zasilania .....	63
5.3.2 Ładowanie urządzeń .....	63
5.3.3 Ładowanie AB1000 lub AB2000 .....	64
5.4 Ace 1500 zintegrowany z systemem SolarFlow .....	65

## 1. Instrukcje bezpieczeństwa

### 1.1 Używanie

- Przed instalacją, użytkowaniem lub serwisowaniem produktu należy uważnie przeczytać wszystkie aktualne dokumenty. Dokumentacja może z czasem ulec zmianie.
- Przed rozpoczęciem użytkowania należy sprawdzić, czy Ace 1500 nie jest uszkodzony, pęknięty, nie wycieka z niego płyn, nie nagrzewa się lub nie wykazuje innych nieprawidłowości, a także należy sprawdzić kable pod kątem uszkodzeń. Po wykryciu jakichkolwiek problemów, należy natychmiast zaprzestać korzystania z produktu i skontaktować się z naszym działem obsługi klienta.
- Na Ace 1500 nie należy umieszczać żadnych ciężkich przedmiotów.
- Przed podłączeniem należy się upewnić, że wszystkie przewody i wtyczki są nienaruszone i suche, aby uniknąć porażenia prądem elektrycznym.
- Systemu nie należy instalować ani używać systemu w ekstremalnych warunkach klimatycznych, takich jak wyładowania atmosferyczne, śnieg, ulewny deszcz, silny wiatr, itp.
- Gdy produkt jest używany w pobliżu dzieci, aby zmniejszyć ryzyko obrażeń, konieczny jest ścisły nadzór.
- Do produktu nie wolno wkładać palców ani rąk.
- Ze względów bezpieczeństwa należy używać wyłącznie oryginalnej ładowarki i przewodów przeznaczonych do urządzenia. Nie ponosimy odpowiedzialności za szkody spowodowane przez urządzenia innych firm i może to spowodować unieważnienie gwarancji.
- Pomiędzy Ace 1500 i innymi obiektami należy zachować odległość 50 mm.
- Podczas pracy systemu energii należy unikać bezpośredniego nasłonecznienia, aby zapobiec przegrzaniu Ace 1500. Nie należy umieszczać Ace 1500 w pobliżu źródeł ciepła.

- Aby uniknąć uszkodzenia produktu lub obrażeń innych osób, produkt należy zainstalować zgodnie z naszą instrukcją obsługi.
- Nie należy używać tego produktu w pobliżu miejsc występowania silnej elektryczności statycznej lub silnych pól magnetycznych.
- Nie należy umieszczać urządzenia w miejscach z łatwopalnymi lub wybuchowymi związkami, gazami lub dymem.
- Aby zmniejszyć ryzyko uszkodzenia przewodów elektrycznych i złączy, podczas odłączania produktu należy ciągnąć za złącza, a nie za przewód.
- Nie należy używać produktu z prądem zasilania powyżej jego mocy wyjścia. Przeciążenia mogą spowodować zagrożenie wystąpienia pożaru lub obrażeń ciała.
- Nie wolno używać żadnych produktów ani akcesoriów, które są uszkodzone lub zmodyfikowane. Uszkodzone lub zmodyfikowane akumulatory, mogą się zachowywać w nieprzewidywalny sposób, co może spowodować pożar, eksplozję lub zagrożenie odniesienia obrażeń.
- Nie wolno używać produktu z uszkodzonym przewodem lub wtyczką lub z uszkodzonym kablem wyjścia.
- Produktu nie wolno demontować. Jeśli wymagany jest serwis lub naprawa, należy go przekazać do wykwalifikowanego pracownika serwisu. Nieprawidłowy ponowny montaż, może spowodować pożar lub porażenie prądem elektrycznym.
- Produktu nie należy narażać na działanie ognia i wysokich temperatur.
- Wewnętrznych elementów urządzenia nie powinien wymieniać nieautoryzowany personel. Prace serwisowe należy zlecić wykwalifikowanemu pracownikowi serwisu, stosującemu wyłącznie identyczne części zamienne. Zapewni to zachowanie bezpieczeństwa obrażeń.
- Ace 1500 ma stopień ochrony IP31, dlatego produktu nie można zanurzać w płynach. Jeśli podczas użytkowania, produkt przypadkowo wpadnie do wody, należy umieścić go w bezpiecznym i otwartym miejscu i pozostać z dala od niego, aż do jego całkowitego wyschnięcia. Wysuszonego produktu nie należy używać ponownie i należy go odpowiednio zutylizować zgodnie z wytycznymi dotyczącymi utylizacji zawartymi w tej instrukcji.
- Gdy produkt jest używany w pobliżu dzieci, aby zmniejszyć ryzyko obrażeń, konieczny jest ścisły nadzór.
- Podczas ładowania urządzenia produkt może być ciepły. Jest to normalny stan działania i nie powinien być powodem do niepokoju.
- Aby zmniejszyć ryzyko porażenia prądem elektrycznym, przed przystąpieniem do jakichkolwiek czynności serwisowych należy odłączyć zasilacz od gniazdka.
- Podczas ładowania zewnętrznej baterii należy pracować w dobrze wentylowanym pomieszczeniu i nie ograniczać w żaden sposób wentylacji, gdyż niedostateczna wentylacja może spowodować trwałe uszkodzenie sprzętu.
- Przed zakończeniem instalacji należy się upewnić, że są odłączone kabel solarny i kabel podłączenia mikrofalownika do sieci domowej.
- Nie należy czyścić produktu szkodliwymi chemikaliami ani detergentami. Porty należy czyścić wyłącznie suchą szmatką.
- Podczas pracy nie należy przesuwac urządzenia ani nim potrząsać, ponieważ wibracje i nagłe uderzenia mogą spowodować osłabienie połączenia z wewnętrznym osprzętem.
- Należy się upewnić, że Ace 1500 i bateria (AB1000 or AB2000) są bezpiecznie zainstalowane, aby uniknąć wypadków i uszkodzeń produktu spowodowanych upadkiem.
- W przypadku pożaru, do gaszenia produktu nadaje się wyłącznie gaśnica proszkowa.
- Serwisowanie akumulatorów powinno być wykonywane lub nadzorowane przez personel posiadający wiedzę na temat akumulatorów i wymaganych środków ostrożności.
- Gdy zasilacz jest podłączony do lodówki w trybie normalnym, wahanía zasilania mogą spowodować automatyczne wyłączenie zasilacza. Podczas podłączania zasilacza do lodówki w której przechowywane są leki, szczepionki lub inne wartościowe przedmioty, zaleca się ustawienie w aplikacji wyjścia prądu zmiennego „Zawsze włączone”. Pomoże to w utrzymaniu ciągłego zasilania i zapewnia bezpieczny i efektywny stan zużycia energii.
- ZACHOWAJ TE INSTRUKCJE

## 1.2 OŚWIADCZENIE FCC

- To urządzenie jest zgodne z częścią 15 przepisów FCC. Jego działanie podlega następującym dwóm warunkom:
  - To urządzenie nie może powodować szkodliwych zakłóceń i
  - To urządzenie musi akceptować wszelkie odbierane zakłócenia, w tym zakłócenia, które mogą powodować niepożądane działanie.
- Wszelkie zmiany lub modyfikacje, które nie zostały wyraźnie zatwierdzone przez stronę odpowiedzialną za zgodność, mogą spowodować unieważnienie prawa użytkownika do używania urządzenia.

### UWAGA:

To urządzenie zostało przetestowane i uznane za zgodne z ograniczeniami dla urządzeń cyfrowych klasy B, zgodnie z częścią 15 przepisów FCC. Te ograniczenia mają na celu zapewnienie rozsądnej ochrony przed szkodliwymi zakłóceniami w instalacjach domowych. To urządzenie generuje i może emitować energię o częstotliwości radiowej, a jeśli nie jest zainstalowane i używane zgodnie z instrukcjami, może powodować szkodliwe zakłócenia komunikacji radiowej. Nie ma jednak gwarancji, że w konkretnej instalacji nie wystąpią zakłócenia. Jeśli to urządzenie powoduje szkodliwe zakłócenia w odbiorze radia lub telewizji, co można stwierdzić wyłączając i włączając urządzenie, zachęca się użytkownika do podjęcia próby skorygowania zakłóceń za pomocą jednego lub więcej z następujących środków:

- Zmiana orientacji lub lokalizacji anteny odbiorczej.
- Zwiększenie odległości pomiędzy urządzeniem a odbiornikiem.
- Podłączenie urządzenia do gniazda zasilania z innego obwodu niż ten, do którego podłączony jest odbiornik.
- Skonsultowanie się ze sprzedawcą lub z doświadczonym technikiem radiowo-telewizyjnym w celu uzyskania pomocy.





Oświadczenie FCC dotyczące narażenia na promieniowanie

To urządzenie jest zgodne z limitami narażenia na promieniowanie FCC, określonymi dla niekontrolowanego środowiska. To urządzenie należy zainstalować i obsługiwać przy zachowaniu minimalnej odległości 20 cm pomiędzy radiatorem a ciałem użytkownika









## 1.3 DEKLARACJA ZGODNOŚCI WE

ZENDURE TECHNOLOGY CO., LIMITED deklaruje, że produkt Ace 1500, jest zgodny z dyrektywą 2014/53/EU (RED), 2011/65/EU (RoHS), 2015/863/EU (RoHS).

Pełny tekst Deklaracji zgodności jest dostępny pod następującym adresem internetowym: <https://zendure.de/pages/download-center>

	<b>Deklaracja zgodności</b> Deklarację zgodności UE można uzyskać pod tym adresem: <a href="https://zendure.de/pages/download-center">https://zendure.de/pages/download-center</a>
	<b>Utylizacja i recykling</b> Utylizacja opakowania: Opakowanie należy utylizować oddzielnie według rodzaju materiału.
	Usuwanie starych urządzeń (obowiązuje w Unii Europejskiej i innych krajach europejskich z selektywną zbiórką (zbiórką odpadów)) Starych urządzeń nie wolno wyrzucać z odpadami domowymi. Każdy klient jest prawnie zobowiązany do usuwania starych urządzeń, których nie można już używać, oddzielnie od odpadów domowych, np. przekazanie do punktu zbiórki surowców wtórnych. Aby zapewnić właściwy recykling i uniknąć negatywnego wpływu na środowisko, urządzenia elektroniczne należy przekazać do lokalnego lub okręgowego punktu zbiórki. Z tego powodu urządzenia elektroniczne są oznaczone pokazanym tutaj symbolem.
	Baterii i akumulatorów nie wolno wyrzucać razem z odpadami domowymi. Jako konsument, masz prawny obowiązek przekazywania wszystkich baterii i akumulatorów, niezależnie od tego, czy zawierają substancje zanieczyszczające, do wyznaczonych punktów zbiórki. Oznaczone symbolem: Cd = Kadm, Hg = Rtęć, Pb = Ołów. Produkt z wbudowanym akumulatorem należy przekazać do punktu zbiórki wyłącznie w stanie rozładowanym.

## 2. Specyfikacje

Wyście prądu zmiennego	Moc znamionowa 1500 W (przebiecie 3000 W) 230 V AC, 50 Hz/60 Hz
Wyście USB-C	5 V  3 A, 9 V  3 A, 12 V  3 A, 15 V  3 A, 20 V  3,25 A, maks. 65 W
Wyście USB-A	5 V  2,4 A, maks. 12 W
Wyście XT-60	13 V  10 A, maks. 130 W
Całkowita wartość wyjścia	Maks. 1707 W.
Wejście prądu zmiennego	Maks. 900W 220-240 V prądu zmiennego, 50 Hz/60 Hz
Wejście PV	16-60 V  10 A, maks. 400 W
Vmax PV (maksimum absolutne)	d.c. 60 V
Isc PV (maksimum absolutne)	d.c. 16 A
Całkowita wartość wejścia	Maks. 1300 W.
Zasilanie portu podłączenia baterii	1920 W (48 V, 40 A)
Zasilanie portu podłączenia huba	1920 W (48 V, 40 A)
Temperatura działania	-20°C ~45°C
Typ połączenia bezprzewodowego	Bluetooth, Wi-Fi
Wymiary	326×200×108 mm
Waga	4 kg
Klasa wodoodporności	IP31
Zgodność AB1000	do 4 modułów (sprzedawane oddzielnie)
Zgodność AB2000	do 4 modułów (sprzedawane oddzielnie)

## 3. Aplikacja Zendure

- Aplikacja Zendure jest stale udoskonalana i może być z czasem zmieniana. Jeśli są jakieś różnice, należy postępować zgodnie z instrukcjami w aplikacji.
- Polityka prywatności: Używanie produktów, aplikacji i usług Zendure, oznacza wyrażenie zgody na Warunki użytkowania i Politykę prywatności Zendure, do których można uzyskać dostęp w sekcji "Informacje" na stronie "Użytkownik" w aplikacji Zendure.



Aplikacja Zendure umożliwia użytkownikom monitorowanie systemów zasilania i zarządzanie nimi, oferując monitorowanie mocy w czasie rzeczywistym, zapisy historyczne, harmonogram ładowania i rozładowywania i wiele więcej.

- Aby pobrać aplikację Zendure, zeskanuj kod QR lub wyszukaj „Zendure” w Apple App Store® lub Google Play Store.
- Otwórz aplikację Zendure. Zaloguj się albo zarejestruj.
- Postępuj zgodnie z instrukcjami w aplikacji, aby dodać Ace 1500.
- Przed użyciem należy zaktualizować w ustawieniach firmware do najnowszej wersji.



## 4. Co znajduje się w opakowaniu



Ace 15000 × 1

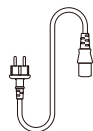
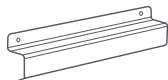

Instrukcja obsługi × 1

Kabel ładowania prądu  
zmiennego × 1

Elementy mocujące × 2



Śruba M4 × 4

## 5. Szczegółowe informacje o produkcie

### 5.1 Przegląd

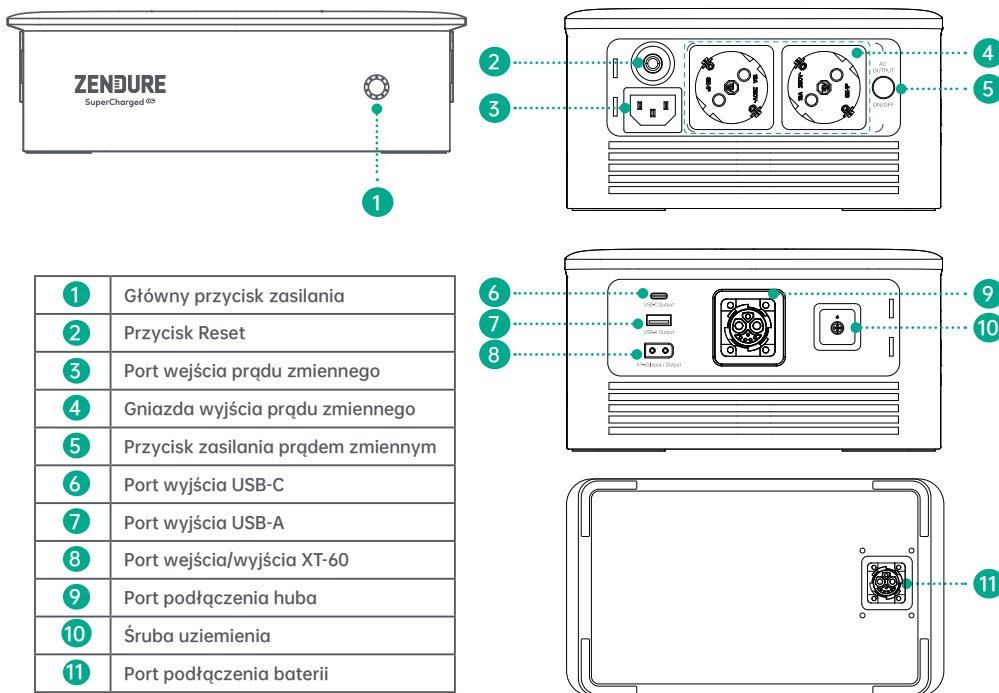

### 5.2 Wyświetlacz świateł LED

Kolor	Wzór	Stan
	Stałe zielone	Normalne działanie/Podłączenie do Internetu/Poziom naładowania baterii
	Szybkie miganie zielonym światłem	Trwa połączenie z Internetem
	Wolne miganie zielonym światłem	Aktualizacja OTA
	Szybkie miganie zielonym światłem (Pojedyncze światło LED)	Ładowanie baterii
	Wolne miganie zielonym światłem (Pojedyncze światło LED)	Alarm niskiego poziomu naładowania baterii
	Zielone światła LED włączają się sekwencyjnie w prawo.	Otwarcie wyjścia prądu zmiennego
	Zielone światła LED wyłączają się sekwencyjnie w prawo.	Wyłączenie wyjścia prądu zmiennego
	Migające czerwone	Wystąpił błąd. W celu uzyskania dalszych szczegółów, sprawdź aplikację Zendure.

### 5.3 Ace 1500 jest używany w połączeniu z AB1000 lub AB2000

Po ułożeniu Ace 1500 na górze AB1000 lub AB2000, Ace 1500 należy zamocować na miejscu za pomocą elementów mocujących.

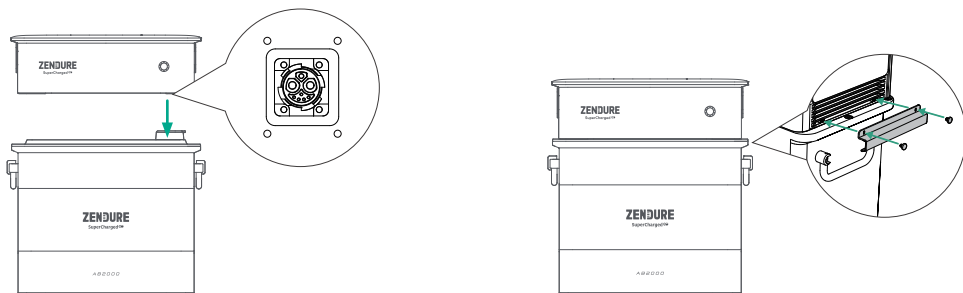

\* Zestawiać w stopy można maksymalnie cztery dodatkowe baterie.

\* Moc wyjścia zasilacza prądu zmiennego różni się w zależności od liczby zastosowanych dodatkowych baterii, ponieważ ma na nią wpływ prąd wyjścia dodatkowych baterii.

#### AB1000

Moc wyjścia prądu zmiennego	960 W	1 500 W	1 500 W	1 500 W
-----------------------------	-------	---------	---------	---------

#### AB2000

Moc wyjścia prądu zmiennego	1 200 W	1 500 W	1 500 W	1 500 W
-----------------------------	---------	---------	---------	---------

\* Aby odłączyć Ace 1500 od dodatkowych baterii, przed przystąpieniem do zdejmowania należy się upewnić, że jest wyłączone zasilanie Ace 1500.

### 5.3.1 Włączenie/wyłączenie zasilania

Naciśnij jeden raz główny przycisk zasilania, aby włączyć produkt, po czym zaświecą się światła LED; naciśnij i przytrzymaj główny przycisk zasilania przez co najmniej 6 sekund, aby wyłączyć produkt, w międzyczasie przestaną świecić światła LED.

\* Domyślny czas gotowości produktu jest ustawiony na 10 minut. Przy wyłączonych przyciskach zasilania wyjścia i braku innego obciążenia przez 10 minut, produkt wyłączy się automatycznie. Czas gotowości można ustawić w aplikacji.



### 5.3.2 Ładowanie urządzeń

Po włączeniu produktu, naciśnij jeden raz „przycisk zasilania prądem zmiennym”, aby włączyć odpowiednie gniazda prądu zmiennego; naciśnij ponownie, aby wyłączyć.

Porty USB zostaną aktywowane, po wykryciu podłączenia kabla USB, nie są wymagane dodatkowe przełączniki.

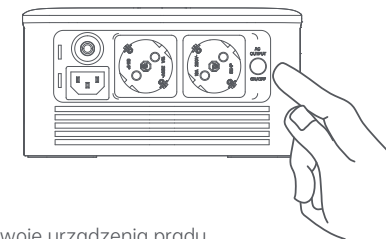

Wyjście XT-60 (13 V/10 A) należy aktywować w aplikacji Zendure. Swoje urządzenia prądu stałego można zasilac za pomocą adaptera XT-60 do zapalniczki samochodowej (ten produkt nie zawiera tego elementu akcesoriów).

Jeśli XT-60 nie jest używane jako wyjście, stan XT-60 należy przełączyć na wejście w aplikacji Zendure.

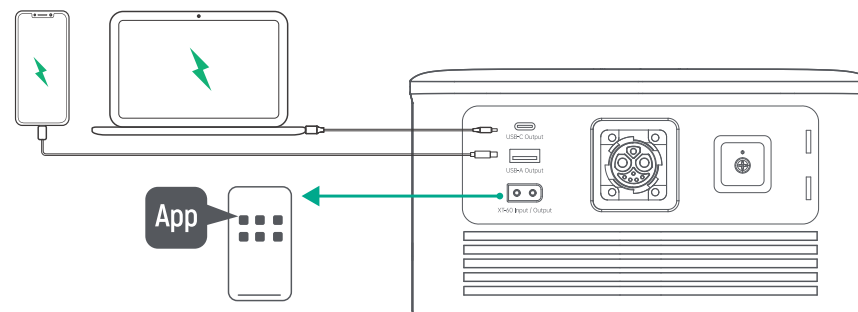

\*Należy się upewnić, że łączna moc wszystkich urządzeń obciążenia jest niższa od mocy znamionowej.

### 5.3.3 Ładowanie AB1000 lub AB2000

#### Ładowanie prądem zmiennym

Po podłączeniu kabla ładowania prądu zmiennego do portu wejścia prądu zmiennego urządzenia Ace 1500, podłącz go do gniazda sieci domowej, aby naładować AB1000 lub AB2000. Maksymalna moc ładowania to 900 W.

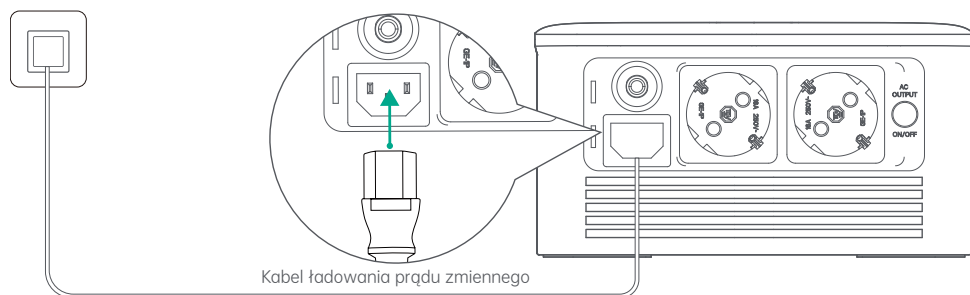

\* Aby przyspieszyć ładowanie, należy użyć kabla ładowania prądu zmiennego dostarczonego z zestawem. Do ładowania nie należy używać innych kabli.

\* Podłącz bezpośrednio do ściennego gniazda zasilania prądem zmiennym i upewnij się, że prąd wyjścia ściennego gniazda zasilania jest większy niż 7 A. Firma Zendure nie ponosi odpowiedzialności za jakiegokolwiek konsekwencje wynikające z nieprzestrzegania instrukcji, w tym między innymi za ładowanie za pomocą innych kabli ładowania prądem zmiennym.

#### Ładowanie solarne

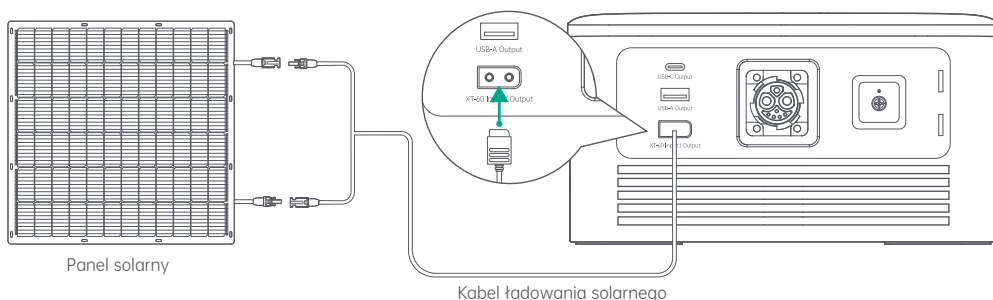

\* Aby przyspieszyć ładowanie, należy użyć kabla ładowania prądu zmiennego dostarczonego z zestawem. Do ładowania nie należy używać innych kabli.

\* Podłącz bezpośrednio do ściennego gniazda zasilania prądem zmiennym i upewnij się, że prąd wyjścia ściennego gniazda zasilania jest większy niż 7 A. Firma Zendure nie ponosi odpowiedzialności za jakiegokolwiek konsekwencje wynikające z nieprzestrzegania instrukcji, w tym między innymi za ładowanie za pomocą innych kabli ładowania prądem zmiennym.

#### Ładowanie samochodu

Aby uniknąć problemów z uruchomieniem z powodu niewystarczającego poziomu naładowania akumulatora samochodowego, ładowarki samochodowej należy używać po uruchomieniu pojazdu, ponadto należy się upewnić, że jest w dobrym stanie kabel gniazda zapalniczki samochodowej i kabel wejścia ładowarki samochodowej. Firma Zendure nie ponosi odpowiedzialności za jakiegokolwiek straty lub szkody spowodowane nieprzestrzeganiem instrukcji

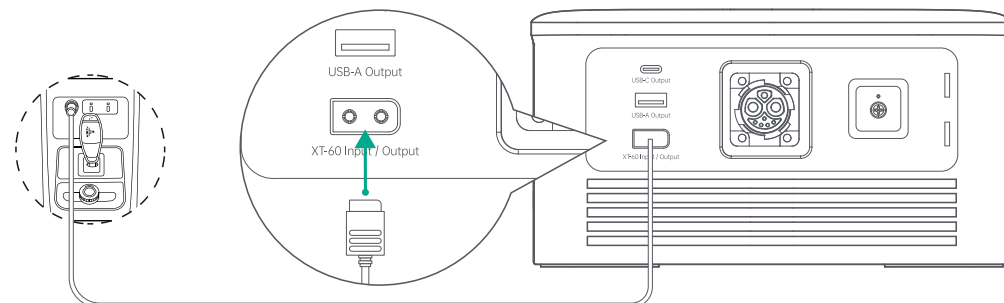

\* Kabel do ładowania samochodu należy zakupić osobno.

### 5.4 Ace 1500 zintegrowany z systemem SolarFlow

Wskazówki: Przed odłączeniem, należy wyłączyć SolarFlow (w celu wyłączenia, naciśnij i przytrzymaj przez 6 sekund przycisk IoT)

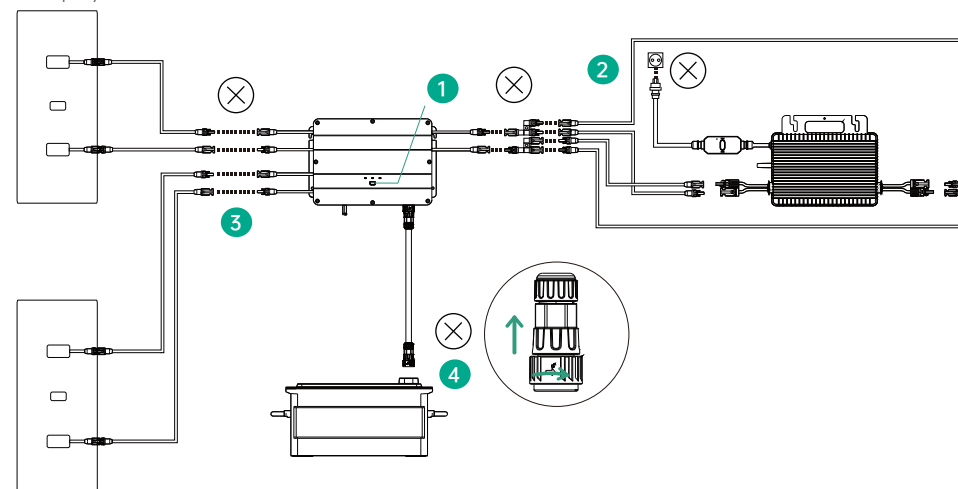

- 1 Najpierw wyłącz baterię i Hub (naciśnij i przytrzymaj przez 6 sekund przycisk IoT)
- 2 Odłącz sieć domową, odłącz kabel mikrofalownika i gniazdo sieci domowej.
- 3 Odłącz panele solarne, odłącz kabel dwóch paneli solarnych i Hub.
- 4 Odłącz baterię, odłącz kabel Hub i baterię.

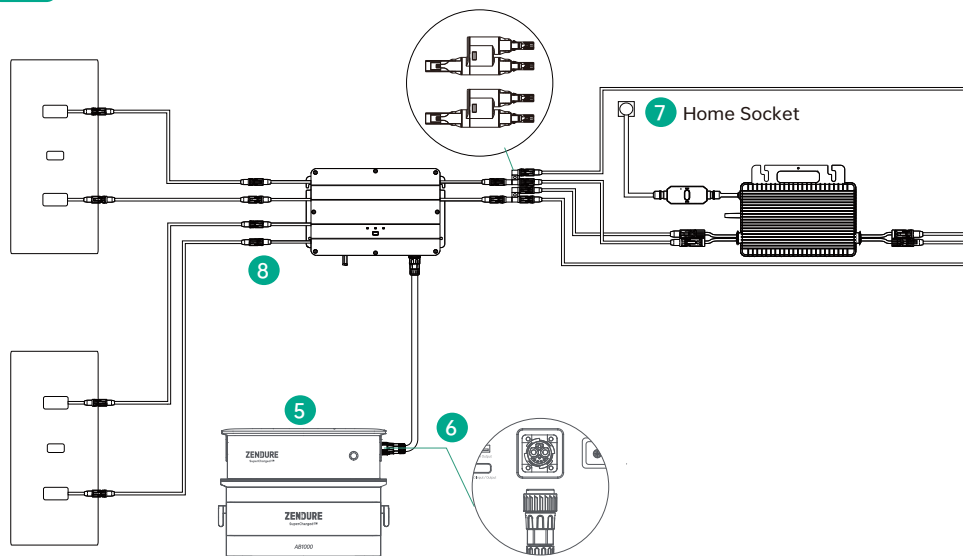

- 5 Po zestawieniu Ace 1500 na górze baterii, zamocuj Ace 1500 na miejscu za pomocą elementów mocujących.
- 6 Podłącz kabel baterii do portu podłączenia huba z boku Ace 1500.
- 7 Podłącz mikrofalownik do gniazda sieci domowej z użyciem oryginalnego kabla.
- 8 Podłącz panele solarne do Hub.

- \* Ace 1500 nie posiada stopnia odporności na kurz i wodę IP65. Jeśli Ace 1500 ma zostać zintegrowany z systemem SolarFlow, należy się upewnić, że Ace 1500 nie jest narażony na działanie wody.
- \* Podczas integracji z systemem SolarFlow, funkcja wejścia prądu zmiennego Ace 1500 jest domyślnie wyłączona, ale można ją włączyć za pomocą aplikacji Zendure.
- \* Po integracji z systemem SolarFlow, całkowita moc wyjścia Ace 1500 nie może przekraczać 1500 W, włącznie z mocą dostarczaną do huba. Jeśli wymagane jest podłączenie Ace 1500 do innych obciążeń, należy się upewnić, że moc działania huba i wszelkich dodatkowych obciążeń nie przekracza 1500W.
- \* Po zakończeniu konfigurowania Ace 1500 i systemów SolarFlow, czas uruchamiania systemu wynosi około 20 sekund. W tym czasie w regularnych odstępach czasu, będzie włączał się sygnał dźwiękowy. Po nawiązaniu połączenia, sygnał dźwiękowy zasygnalizuje pomyślne połączenie.



<https://zendure.com>

Zendure USA Inc.  
 ZENDURE TECHNOLOGY CO., LIMITED  
 Hours: Mon - Fri 9:00 - 17:00 PST  
 Phone: 001-800-991-6148 (US)  
 0049-800-627-3067 (DE)

Support / Contact:  
<https://zendure.de/pages/contact>  
<https://eu.zendure.com/pages/contact-us>  
<https://zendure.com/pages/contact>  
 Website:  
<https://zendure.de>  
<https://eu.zendure.com>  
<https://zendure.com>



ZENDURE TECHNOLOGY CO., LIMITED.  
 © 2024 Zendure USA Inc. All Rights Reserved.  
 Printed on recycled materials. Made in China

EC	REP	EU Importer: Zendure DE GmbH Address: Rheinallee 1,40549 Düsseldorf E-mail: sales@zendure.com Phone: 0049-800-627-3067
----	-----	---