

Hybridwechselrichter

Installationskurzanleitung

HYT-5.0HV-EUG1
HYT-6.0HV-EUG1
HYT-8.0HV-EUG1
HYT-10.0HV-EUG1
HYT-12.0HV-EUG1

1 Allgemeine Erklärung

- Die Informationen in dieser Installationskurzanleitung können aufgrund von Produktaktualisierungen oder aus anderen Gründen geändert werden.
- Diese Anleitung kann die Kennzeichnungen auf dem Produkt oder die Sicherheitshinweise im Benutzerhandbuch nicht ersetzen, sofern nicht anders angegeben. Alle Beschreibungen dienen nur zur Orientierung.
- Lesen Sie vor der Installation die Installationskurzanleitung und das Benutzerhandbuch, um sich über das Produkt und die Vorsichtsmaßnahmen zu informieren.
- Alle Installationen sind von geschulten und sachkundigen Technikern auszuführen, die mit den örtlichen Normen und Sicherheitsvorschriften vertraut sind.
- Überprüfen Sie die Lieferung darauf hin, ob sie das korrekte Modell enthält, der Inhalt vollständig ist und alles intakt aussieht. Wenden Sie sich an den Hersteller, wenn Sie Beschädigungen feststellen oder ein Teil fehlt.
- Verwenden Sie bei der Handhabung des Geräts zu Ihrer Sicherheit Isolierwerkzeuge und tragen Sie persönliche Schutzausrüstung. Tragen Sie antistatische Handschuhe, antistatische Kleidung und ein antistatisches Handgelenkband, wenn Sie elektronische Geräte berühren, um den Wechselrichter vor einer Beschädigung zu schützen. Der Hersteller haftet nicht für Schäden, die durch statische Elektrizität verursacht werden.
- Befolgen Sie die Anweisungen zur Installation, zum Betrieb und zur Konfiguration in dieser Anleitung und im Benutzerhandbuch aufs Genaueste. Der Hersteller haftet nicht für Geräte- oder Personenschäden, wenn die Anweisungen nicht befolgt werden.
- Alle Kabel in diesem Artikel sind Kupferkabel.

2 Packliste

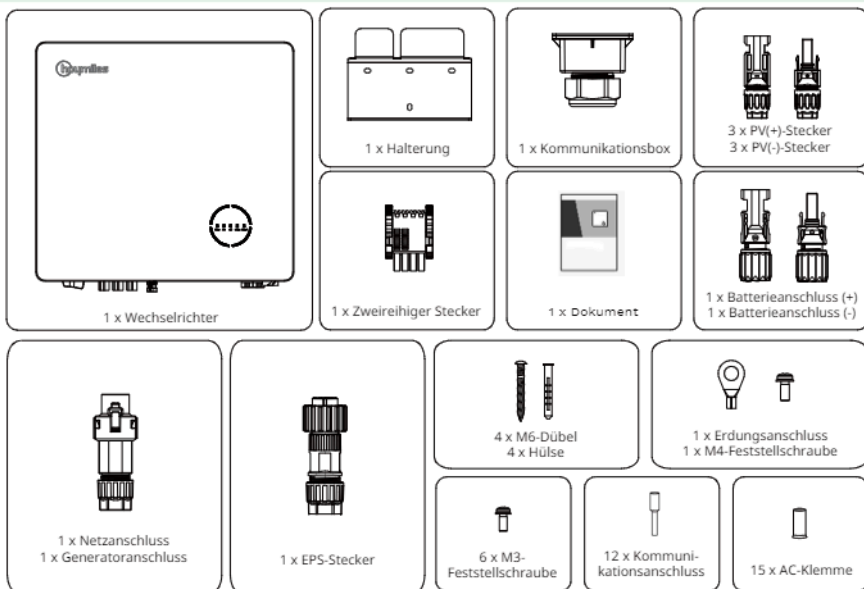

Zubehör-Packliste

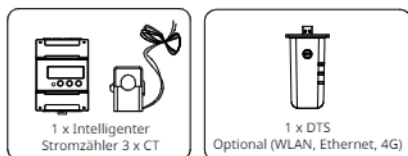

3 Montage des Wechselrichters

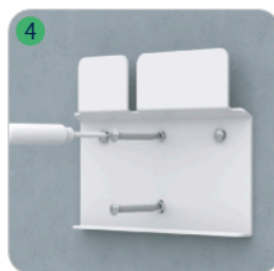
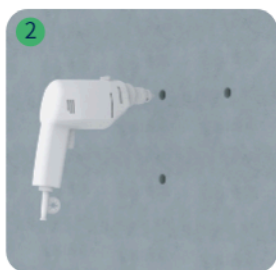
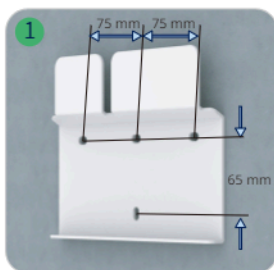
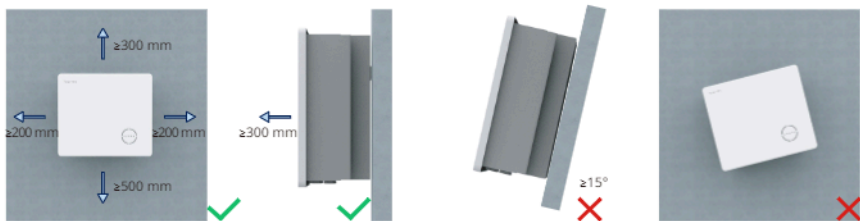

4 Anschlussplan

Anschlussplan für Länder wie Australien, Neuseeland, Südafrika usw.
Bitte beachten Sie die örtlichen Verdrahtungsvorschriften.

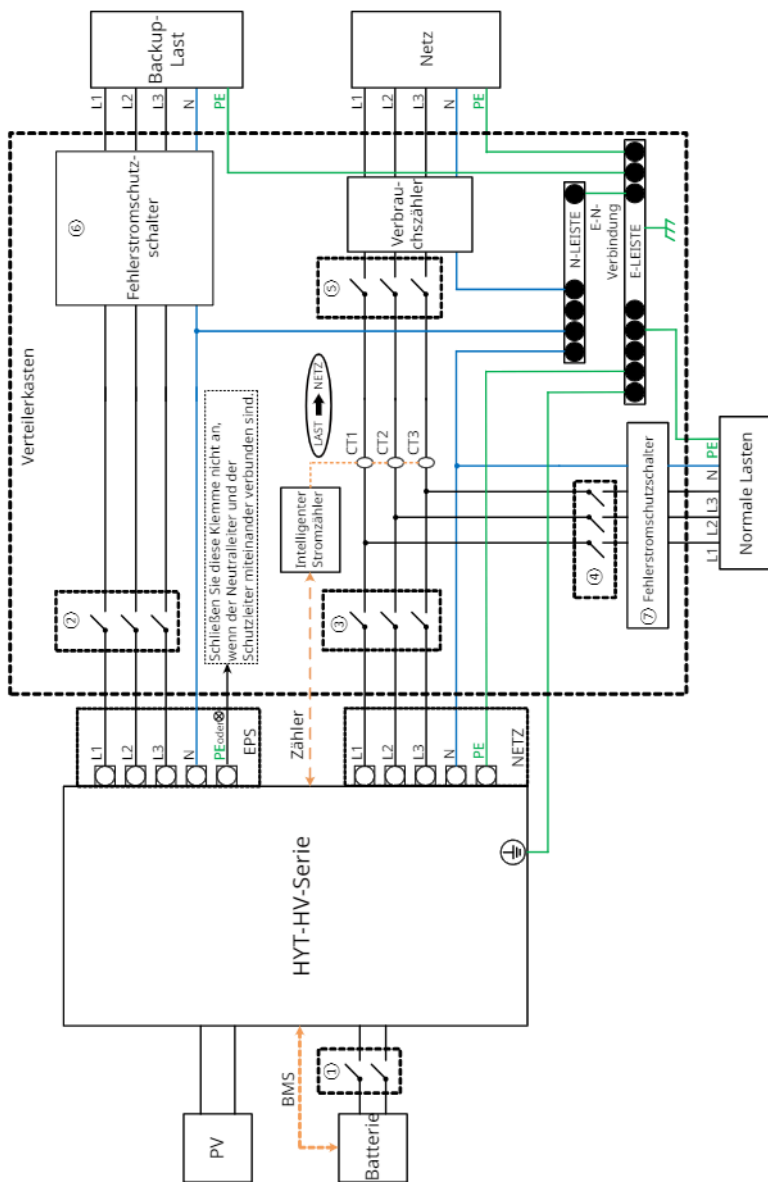

Modell	①	②	③	④	⑤	⑥⑦
HYT-5.0HV-EUG1	25 A/600 V DC-Leitungs- schutzschalter	16 A/400 V AC-Leitungs- schutzschalter	20 A/400 V AC-Leitungs- schutzschalter	Abhängig von Lasten	Hauptunter- brecher	30-mA-Fehlerstro- mschutzschalter
HYT-6.0HV-EUG1	25 A/600 V DC-Leitungs- schutzschalter	16 A/400 V AC-Leitungs- schutzschalter	25 A/400 V AC-Leitungs- schutzschalter			
HYT-8.0HV-EUG1	40 A/600 V DC-Leitungs- schutzschalter	20 A/400 V AC-Leitungs- schutzschalter	32 A/400 V AC-Leitungs- schutzschalter			
HYT-10.0HV-EUG1	40 A/600 V DC-Leitungs- schutzschalter	25 A/400 V AC-Leitungs- schutzschalter	32 A/400 V AC-Leitungs- schutzschalter			
HYT-12.0HV-EUG1	40 A/600 V DC-Leitungs- schutzschalter	25 A/400 V	32 A/400 V			
		AC-Leitungs- schutzschalter	AC-Leitungs- schutzschalter			

Hinweis:

- Wenn die Batterie über einen leicht zugänglichen internen DC-Leitungsschutzschalter verfügt, ist kein zusätzlicher ① DC-Leitungsschutzschalter erforderlich.
- Die Verwendung eines ⑥⑦ 30-mA-Fehlerstromschutzschalters wird empfohlen, ist aber nicht zwingend erforderlich; bitte beachten Sie die örtlichen Installationsvorschriften.

Anschlussplan für andere Länder; bitte beachten Sie die örtlichen Verdrahtungsvorschriften.

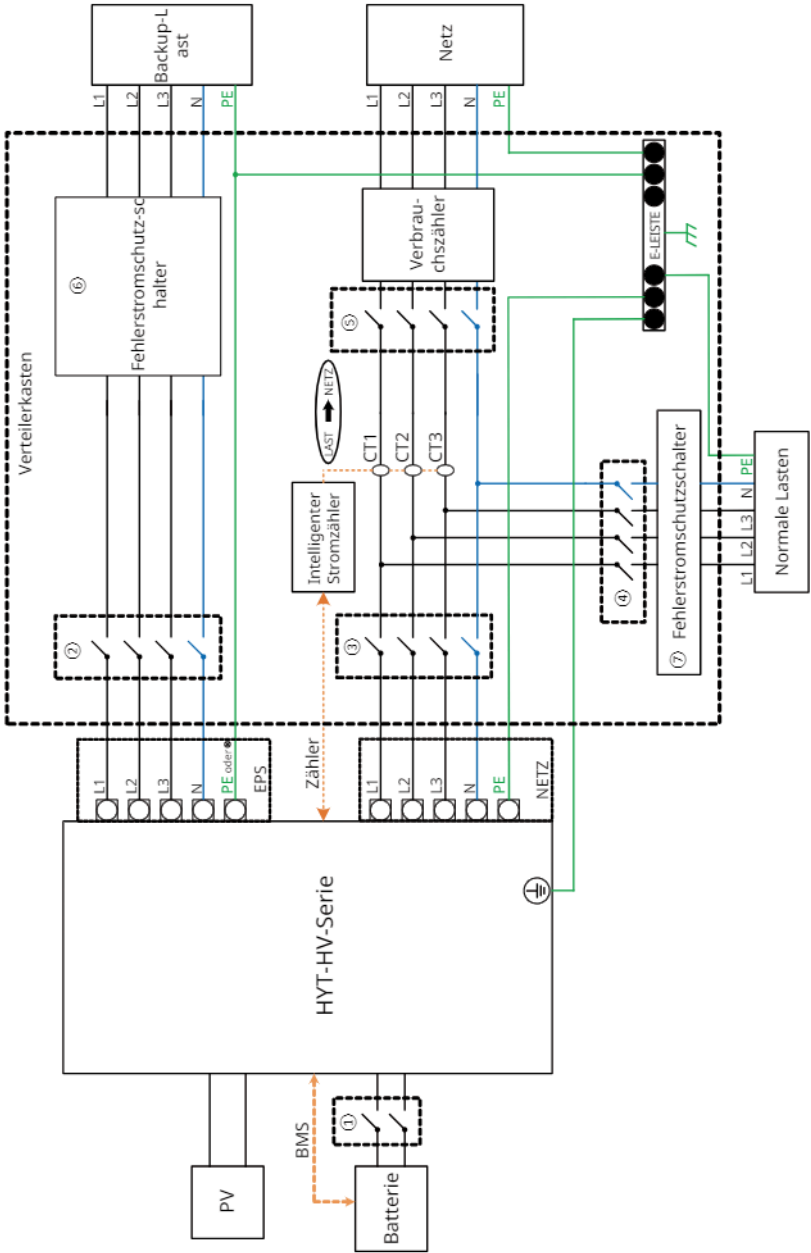

Modell	①	②	③	④	⑤	⑥⑦
HYT-5.0HV-EUG1	25 A/600 V DC-Leitungs- schutzschalter	16 A/400 V AC-Leitungs- schutzschalter	20 A/400 V AC-Leitungs- schutzschalter	Abhängig von Lasten	Hauptunter- brecher	30-mA- Fehlerstromsc hutzschalter
HYT-6.0HV-EUG1	25 A/600 V DC-Leitungs- schutzschalter	16 A/400 V AC-Leitungs- schutzschalter	25 A/400 V AC-Leitungs- schutzschalter			
HYT-8.0HV-EUG1	40 A/600 V DC-Leitungs- schutzschalter	20 A/400 V AC-Leitungs- schutzschalter	32 A/400 V AC-Leitungs- schutzschalter			
HYT-10.0HV-EUG1	40 A/600 V DC-Leitungs- schutzschalter	25 A/400 V AC-Leitungs- schutzschalter	32 A/400 V AC-Leitungs- schutzschalter			
HYT-12.0HV-EUG1	40 A/600 V DC-Leitungs- schutzschalter	25 A/400 V AC-Leitungs- schutzschalter	32 A/400 V AC-Leitungs- schutzschalter			

Hinweis:

- Wenn die Batterie über einen leicht zugänglichen internen DC-Leitungsschutzschalter verfügt, ist kein zusätzlicher ① DC-Leitungsschutzschalter erforderlich.
- Die Verwendung eines ⑥⑦ 30-mA-Fehlerstromschutzschalters wird empfohlen, ist aber nicht zwingend erforderlich; bitte beachten Sie die örtlichen Installationsvorschriften.

5 Elektrischer Anschluss

Schritt 1 Erdungsschutzleiter

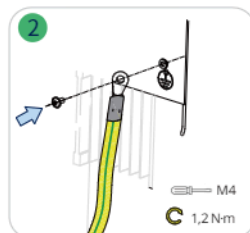
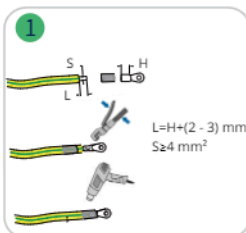

Schritt 2 Netz (Gleiche Verdrahtung für GEN, falls erforderlich)

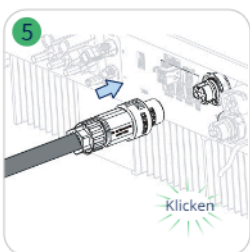
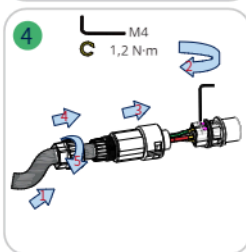
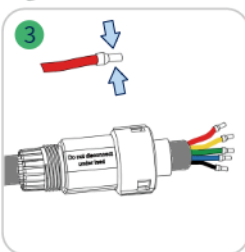
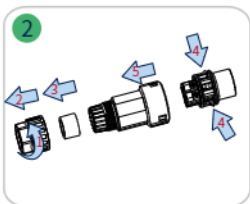
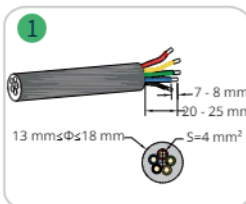

Schritt 3 EPS

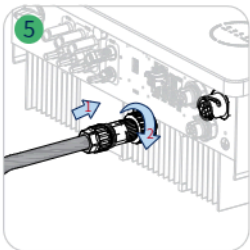
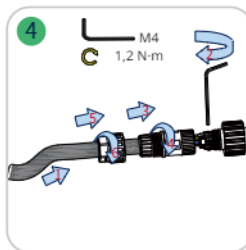
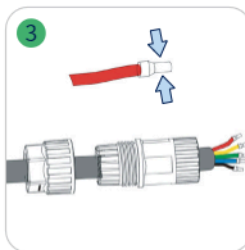
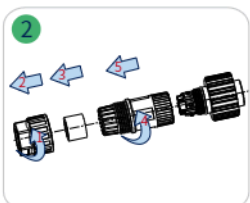
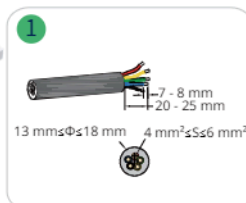

Schritt 4 PV

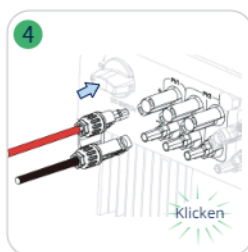
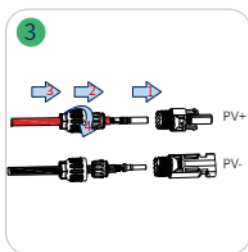
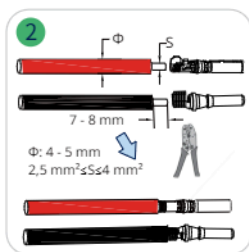
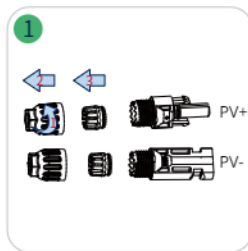
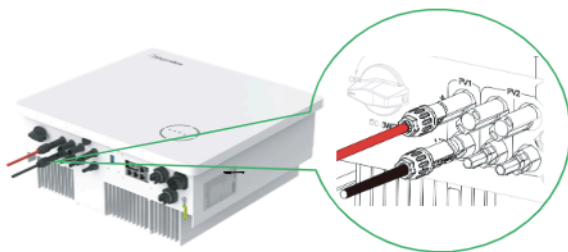

Schritt 5 Batterie

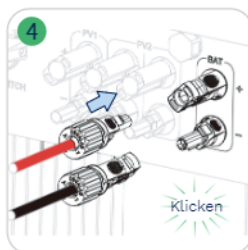
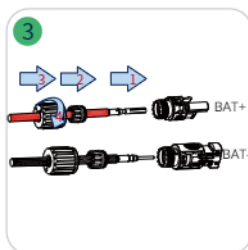
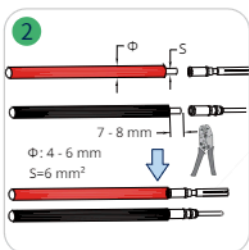
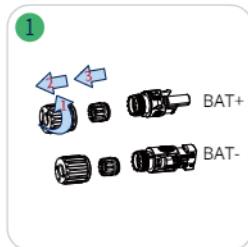
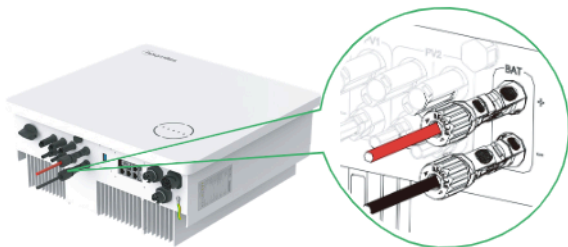

Schritt 6 Signalkommunikation (Kommunikationsbox muss angeschlossen werden)

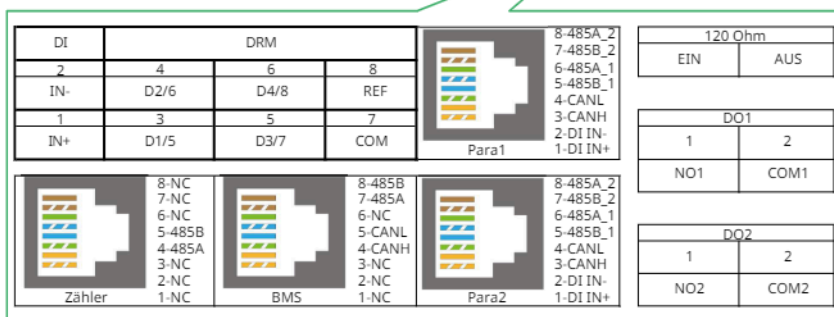
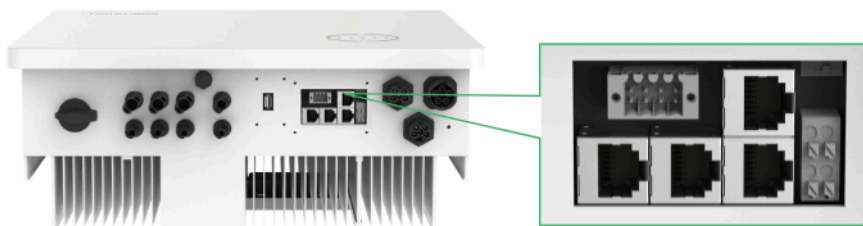

Bezeichnung	Beschreibung
Stromzähler (485A, 485B)	Für den intelligenten Stromzähler.
BMS (CANH, CANL, 485A, 485B)	Für die Kommunikation mit Lithium-Ionen-Batterien über CAN oder RS485.
DRM (D1/5, D2/6, D3/7, D4/8, REF, COM)	Für ein externes Gerät zur Aktivierung der Bedarfssteuerung.
DI (EIN-, EIN+)	Trockenkontaktingang des externen Bypass-Schützes.
Parallel (DI EIN+, DI EIN-, CANH, CANL, 485A_1, 485B_1, 485A_2, 485B_2)	Für Parallelbetrieb.
120 Ohm (EIN, AUS)	120-Ohm-Abschlusswiderstand für Parallelbetrieb.
DO1 (NO1, COM1)	Trockenkontaktausgang. DO1 kann für eine der folgenden Funktionen eingestellt werden: Erdschlussalarm, Laststeuerung und Generatorsteuerung.
DO2 (NO2, COM2)	Trockenkontaktausgang. DO2 steuert das Bypass-Schütz gemäß einer bestimmten Logik.

RJ45-Klemmenanschluss (ZÄHLER, BMS)

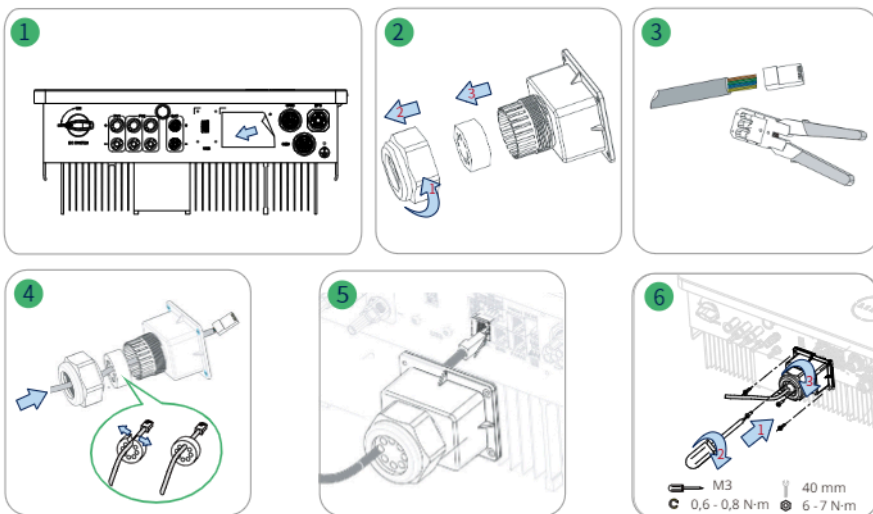

Schritt 7 Datenübertragungsstick (DTS)

WLAN und 4G-Verbindung

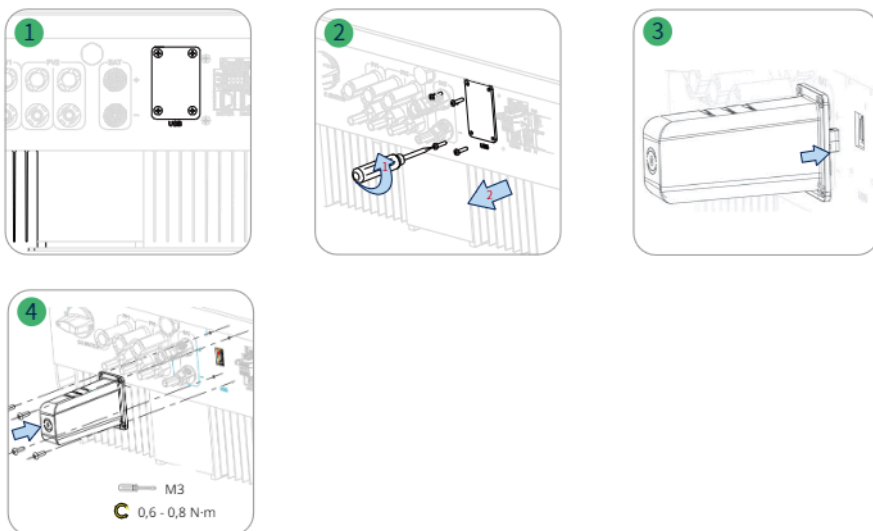

Schritt 7 Datenübertragungsstick (DTS)

Ethernet-Anschluss

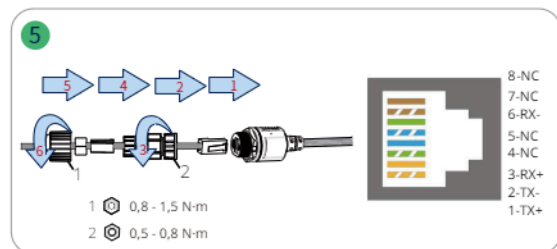
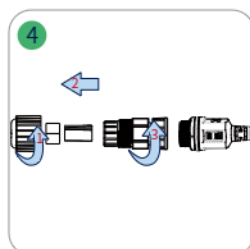
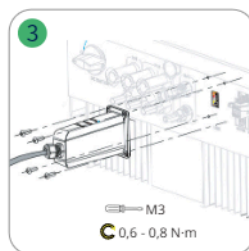
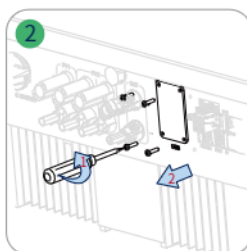
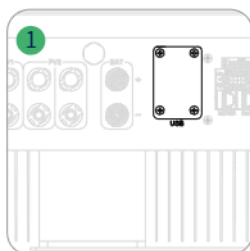

6 DTS Online-Einstellung



- Suchen Sie im App Store (iOS) oder im Play Store (Android) nach „Hoymiles“ oder scannen Sie den QR-Code, um die Hoymiles Installer App herunterzuladen.
- Öffnen Sie die App und melden Sie sich mit Ihrem Installationskonto und Passwort an. Für neue Hoymiles-Installationen beantragen Sie bitte vorab ein Installationskonto bei Ihrem Händler.
- Verwenden Sie die App, um sich mit dem DTS zu verbinden.
 - Öffnen Sie die Installations-App auf Ihrem Smartphone/Tablet und melden Sie sich an. Tippen Sie unten auf der Seite auf „O&M“ und dann auf „Network Config“.

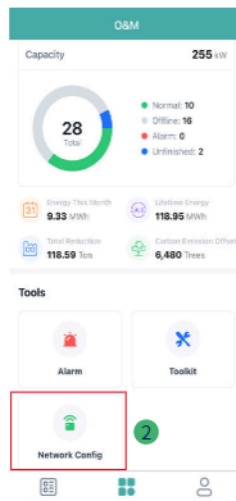
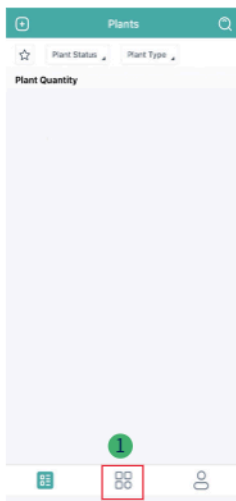

(b) Wählen Sie das drahtlose Netzwerk der DTS und tippen Sie auf „Connect“. (Der Netzwerkname des DTS besteht aus DTS und der Produktseriennummer und das Standardpasswort lautet **ESS12345**.)

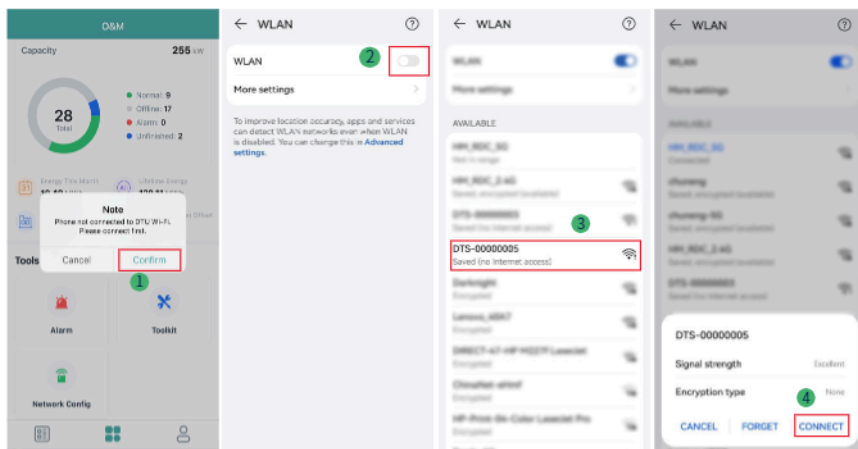

4. Netzwerkeinstellung.

- Tippen Sie nach erfolgreicher Verbindung erneut auf „Network Config“ und rufen Sie die Seite Network Configuration auf.
- Wählen Sie den Router WLAN und geben Sie das Passwort ein.
- Tippen Sie auf „Send to DTU“.

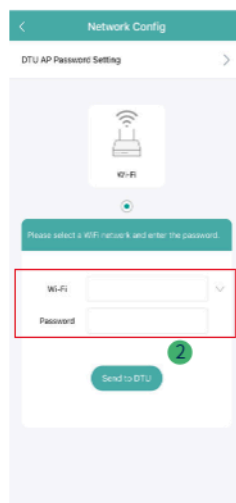
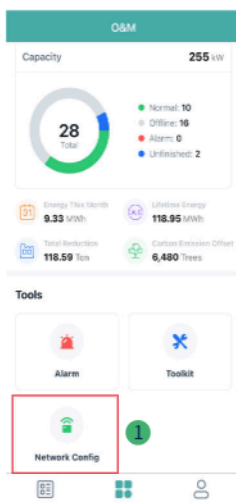

- Überprüfen Sie, ob die DTS-Anzeige durchgehend blau leuchtet, was eine erfolgreiche Verbindung anzeigt. Die Netzwerkkonfiguration dauert etwa 1 Minute; bitte haben Sie etwas Geduld. Wenn das Netzwerk nicht verbunden ist, überprüfen Sie bitte das Internet wie angegeben.

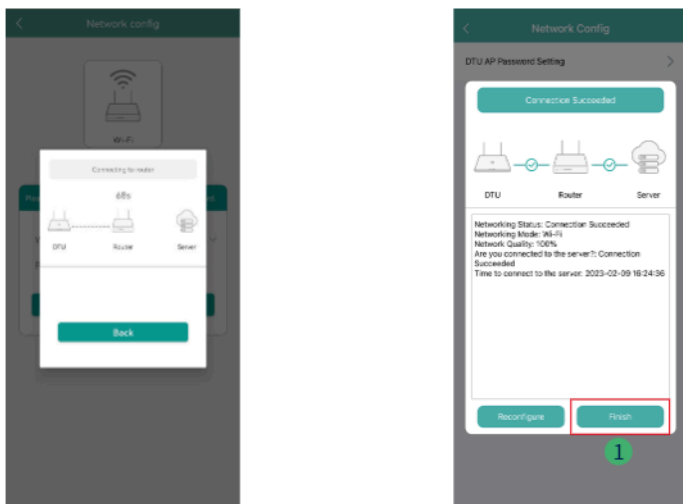

7 Systeminbetriebnahme des drahtlosen Zugangspunkts (AP) Anschluss

- Verbinden Sie das drahtlose Netzwerk der DTU. Öffnen Sie die App, wählen Sie „Toolkit → Generator Setting“, tippen Sie auf die entsprechende Schaltfläche, je nachdem, ob das an den GEN-Port angeschlossene Gerät ein „PV-Generator“ oder „Dieselgenerator“ ist, und klicken Sie dann auf „Save“. (Die Standardeinstellung ist „None“.)

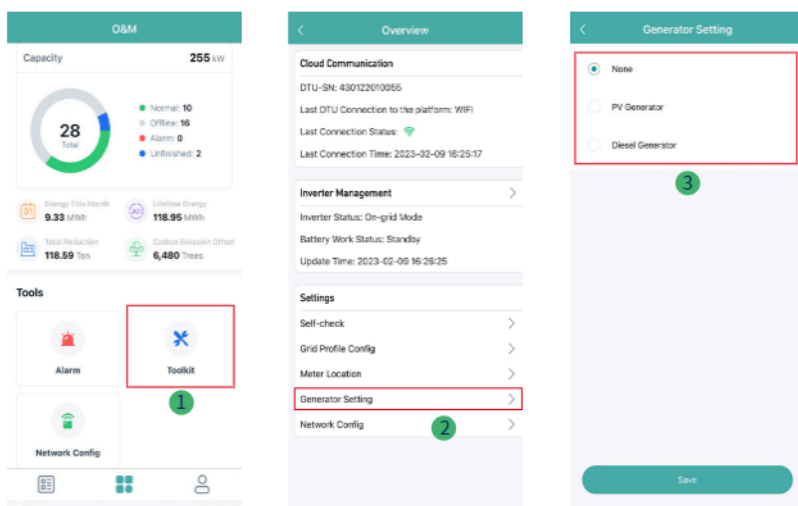

2. Tippen Sie auf „Meter Location“, um den netzseitigen Zähler zu konfigurieren. Die Seriennummer (SN) kann manuell eingegeben oder durch Scannen des QR-Codes ermittelt werden. Wenn der GEN-Anschluss mit dem PV-Generator oder Dieselgenerator verbunden ist, muss auch der PV-seitige Zähler konfiguriert werden.

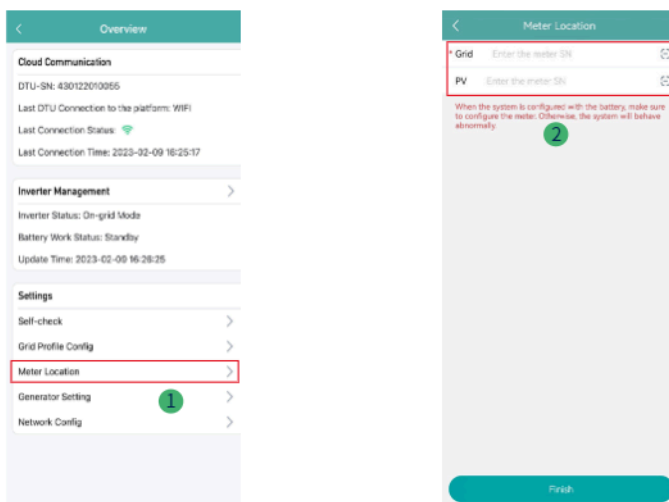

3. Tippen Sie auf „O&M → Toolkit“, rufen Sie die Übersichtsseite auf und tippen Sie auf „Self-check“. Der Selbsttest kann abgeschlossen werden, nachdem PV, Akku, Netz, EPS und GEN ordnungsgemäß angeschlossen sind.

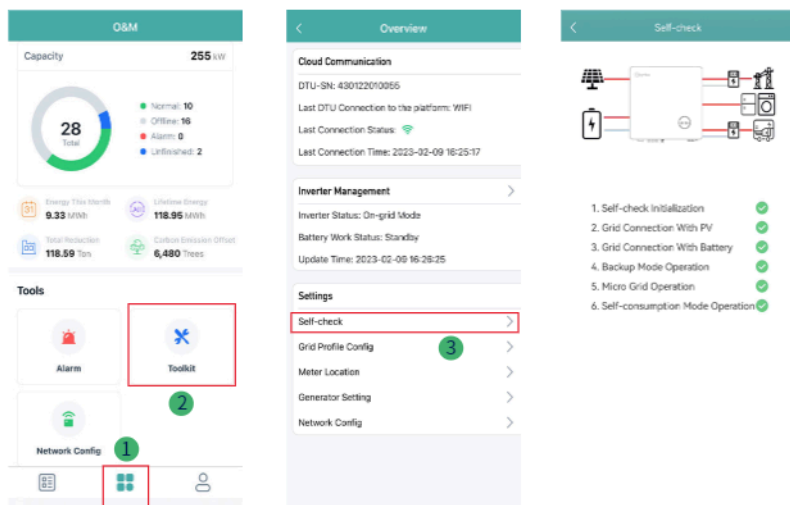



Benutzerhandbuch per QR-Code oder unter
www.hoymiles.com/resources/download/



Hoymiles Power Electronics Inc.

Adresse: Floor 6-10, Building 5 99 Housheng Road, Gongshu District,
Hangzhou 310015, V. R. China

Tel.: +86 571 2805 6101

E-Mail: service@hoymiles.com

support@hoymiles.com

www.hoymiles.com



AP040643