

Hybridwechselrichter

Installationskurzanleitung

HYS-3.0LV-EUG1
HYS-3.6LV-EUG1
HYS-4.6LV-EUG1
HYS-5.0LV-EUG1
HYS-6.0LV-EUG1

1 Allgemeine Erklärung

- Die Informationen in dieser Installationskurzanleitung können aufgrund von Produktaktualisierungen oder aus anderen Gründen geändert werden.
- Diese Anleitung kann die Kennzeichnungen auf dem Produkt oder die Sicherheitshinweise im Benutzerhandbuch nicht ersetzen, sofern nicht anders angegeben. Alle Beschreibungen dienen nur zur Orientierung.
- Lesen Sie vor der Installation die Installationskurzanleitung und das Benutzerhandbuch, um sich über das Produkt und die Vorsichtsmaßnahmen zu informieren.
- Alle Installationen sind von geschulten und sachkundigen Technikern auszuführen, die mit den örtlichen Normen und Sicherheitsvorschriften vertraut sind.
- Überprüfen Sie die Lieferung darauf hin, ob sie das korrekte Modell enthält, der Inhalt vollständig ist und alles intakt aussieht. Wenden Sie sich an den Hersteller, wenn Sie Beschädigungen feststellen oder ein Teil fehlt.
- Verwenden Sie bei der Handhabung des Geräts zu Ihrer Sicherheit Isolierwerkzeuge und tragen Sie persönliche Schutzausrüstung. Tragen Sie antistatische Handschuhe, antistatische Kleidung und ein antistatisches Handgelenkband, wenn Sie elektronische Geräte berühren, um den Wechselrichter vor einer Beschädigung zu schützen. Der Hersteller haftet nicht für Schäden, die durch statische Elektrizität verursacht werden.
- Befolgen Sie die Anweisungen zur Installation, zum Betrieb und zur Konfiguration in dieser Anleitung und im Benutzerhandbuch aufs Genaueste. Der Hersteller haftet nicht für Geräte- oder Personenschäden, wenn die Anweisungen nicht befolgt werden.
- Alle Kabel in diesem Artikel sind Kupferkabel.

2 Packliste

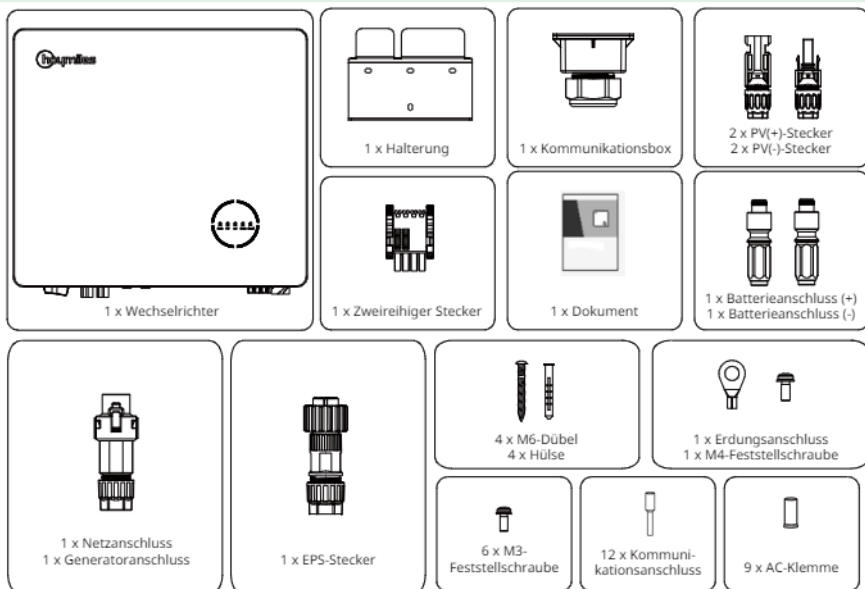

Zubehör-Packliste

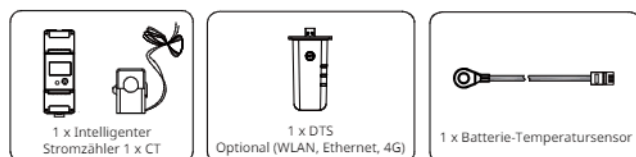

3 Montage des Wechselrichters

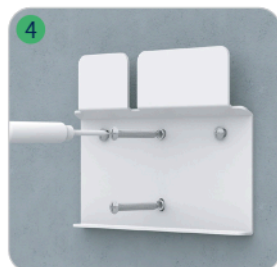
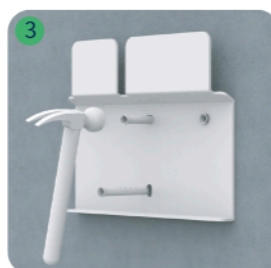
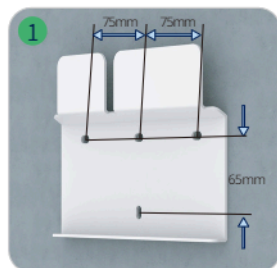
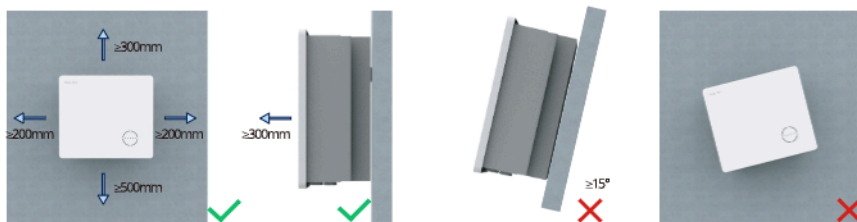

4 Anschlussplan

Anschlussplan für Länder wie Australien, Neuseeland, Südafrika usw.
Bitte beachten Sie die örtlichen Verdrahtungsvorschriften.

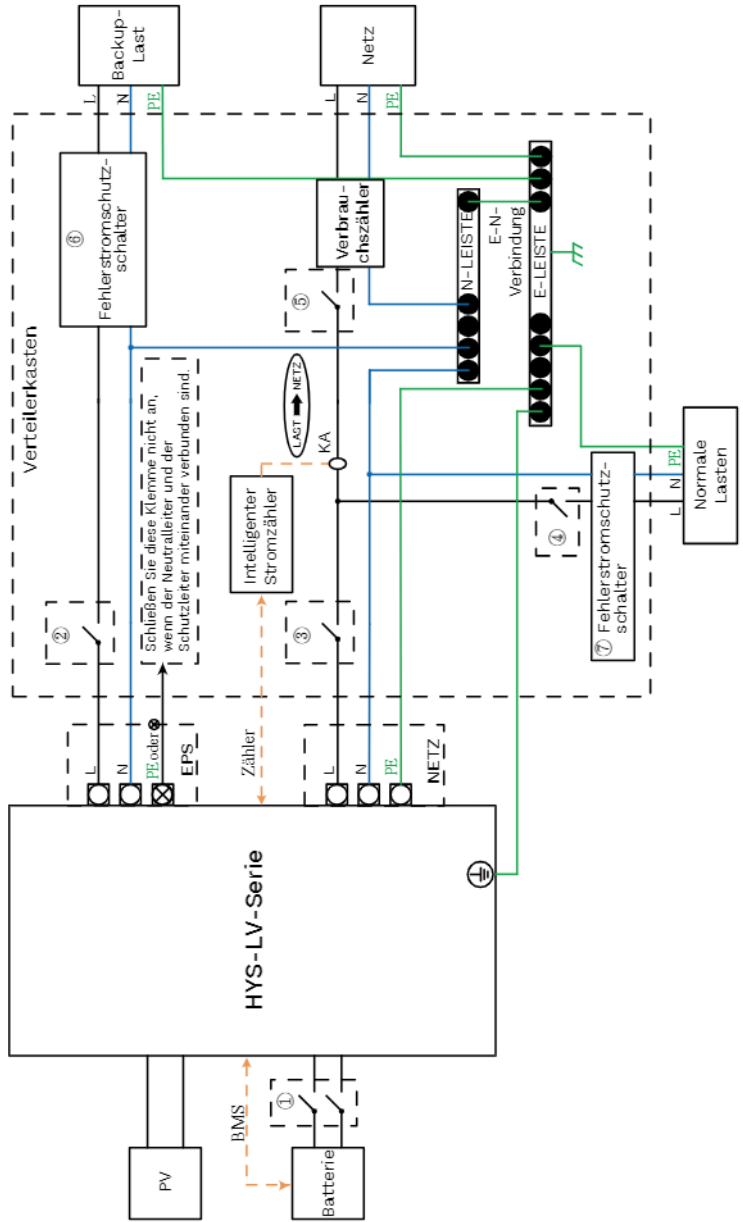

Modell	①	②	③	④	⑤	⑥⑦
HYS-3.0LV-EUG1	100 A/60 V DC-Leitungs- schutzschalter	20 A/230 V AC-Leitungs- schutzschalter	40 A/230 V AC-Leitungs- schutzschalter	Abhängig von Lasten	Hauptunterbrecher	30-mA- Fehlerstromsc hutzschalter
HYS-3.6LV-EUG1	125 A/60 V DC-Leitungs- schutzschalter	20 A/230 V AC-Leitungs- schutzschalter	40 A/230 V AC-Leitungs- schutzschalter			
HYS-4.6LV-EUG1	125 A/60 V DC-Leitungs- schutzschalter	25 A/230 V AC-Leitungs- schutzschalter	40 A/230 V AC-Leitungs- schutzschalter			
HYS-5.0LV-EUG1	125 A/60 V DC-Leitungs- schutzschalter	32 A/230 V AC-Leitungs- schutzschalter	40 A/230 V AC-Leitungs- schutzschalter			
HYS-6.0LV-EUG1	125 A/60 V DC-Leitungs- schutzschalter	40 A/230 V AC-Leitungs- schutzschalter	40 A/230 V AC-Leitungs- schutzschalter			

Hinweis:

- Wenn die Batterie über einen leicht zugänglichen internen DC-Leitungsschutzschalter verfügt, ist kein zusätzlicher ① DC-Leitungsschutzschalter erforderlich.
- ⑥⑦ 30-mA-Fehlerstromschutzschalter; bitte beachten Sie die örtlichen Installationsvorschriften.

Anschlussplan für andere Länder; bitte beachten Sie die örtlichen Verdrahtungsvorschriften.

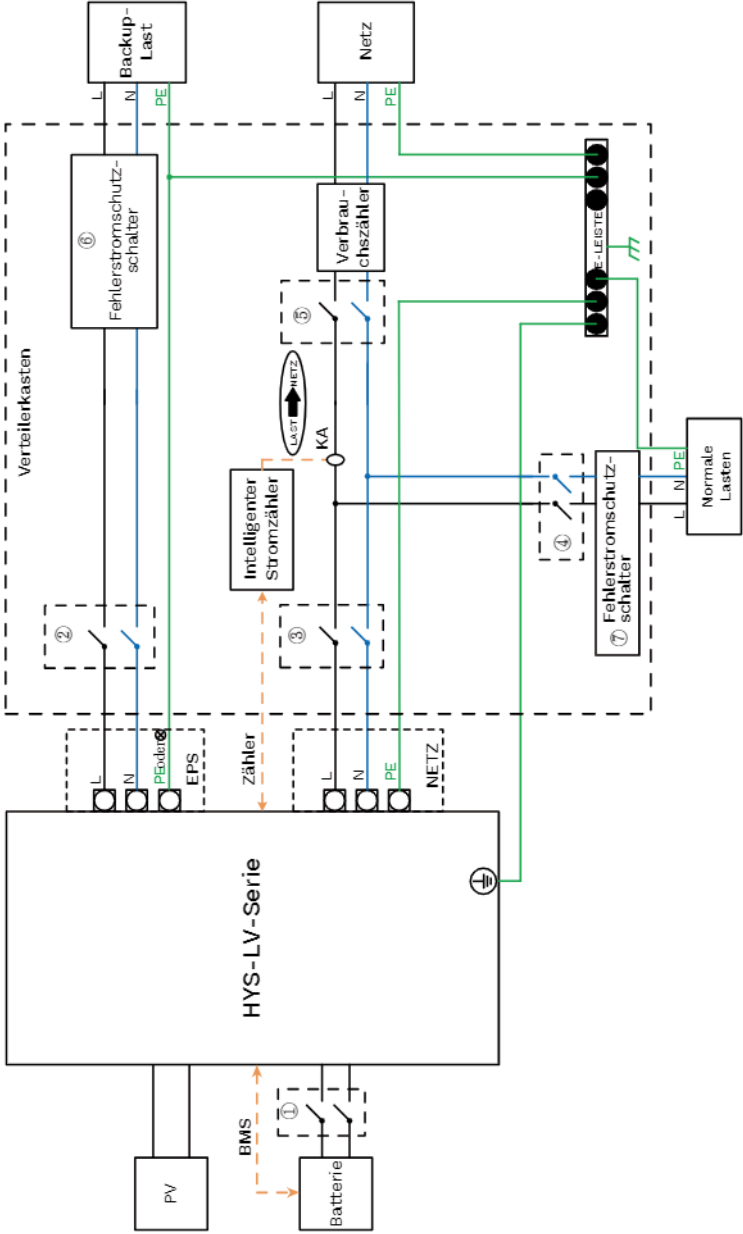

Modell	①	②	③	④	⑤	⑥⑦
HYS-3.0LV-EUG1	100 A/60 V DC-Leitungs- schutzschalter	20 A/230 V AC-Leitungs- schutzschalter	40 A/230 V AC-Leitungs- schutzschalter	Abhängig von Lasten	Hauptunterbrecher	30-mA- Fehlerstromsc hutzschalter
HYS-3.6LV-EUG1	125 A/60 V DC-Leitungs- schutzschalter	20 A/230 V AC-Leitungs- schutzschalter	40 A/230 V AC-Leitungs- schutzschalter			
HYS-4.6LV-EUG1	125 A/60 V DC-Leitungs- schutzschalter	25 A/230 V AC-Leitungs- schutzschalter	40 A/230 V AC-Leitungs- schutzschalter			
HYS-5.0LV-EUG1	125 A/60 V DC-Leitungs- schutzschalter	32 A/230 V AC-Leitungs- schutzschalter	40 A/230 V AC-Leitungs- schutzschalter			
HYS-6.0LV-EUG1	125 A/60 V DC-Leitungs- schutzschalter	40 A/230 V AC-Leitungs- schutzschalter	40 A/230 V AC-Leitungs- schutzschalter			
		40 A/230 V AC-Leitungs- schutzschalter	40 A/230 V AC-Leitungs- schutzschalter			

Hinweis:

- Wenn die Batterie über einen leicht zugänglichen internen DC-Leitungsschutzschalter verfügt, ist kein zusätzlicher ① DC-Leitungsschutzschalter erforderlich.
- Die Verwendung eines ⑥⑦ 30-mA-Fehlerstromschutzschalters wird empfohlen, ist aber nicht zwingend erforderlich; bitte beachten Sie die örtlichen Installationsvorschriften.

5 Elektrischer Anschluss

Schritt 1 Erdungsschutzleiter

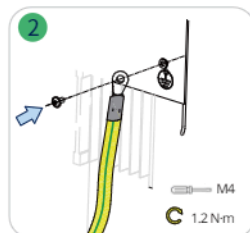
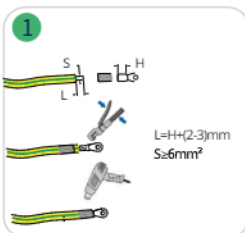

Schritt 2 Netz (gleiche Verdrahtung für den GEN-Anschluss, bei Nichtverwendung in Ruhe lassen)

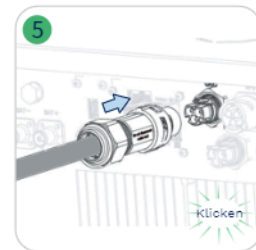
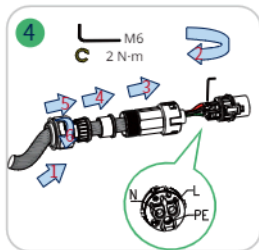
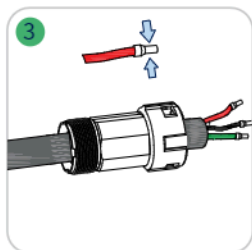
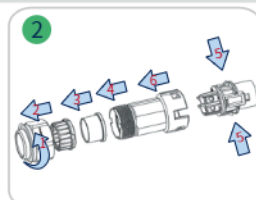
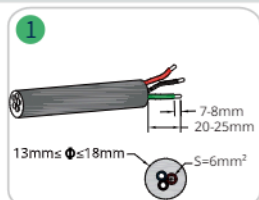

Schritt 3 EPS

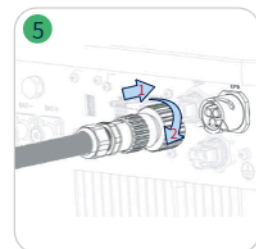
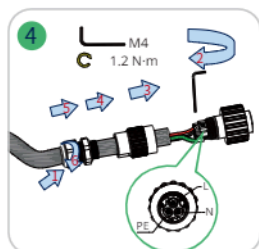
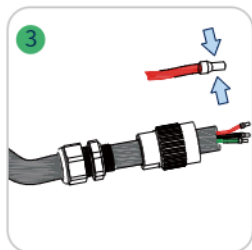
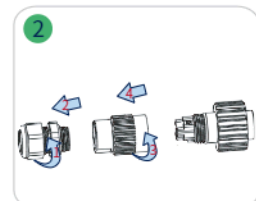
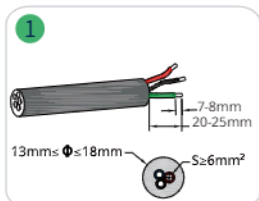

Schritt 4 PV

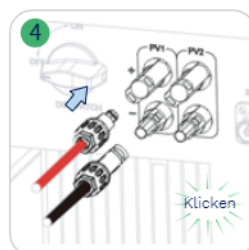
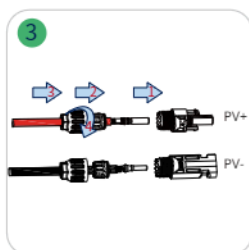
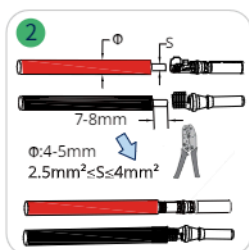
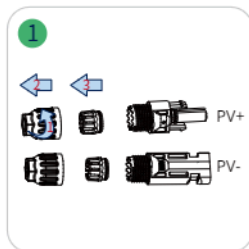
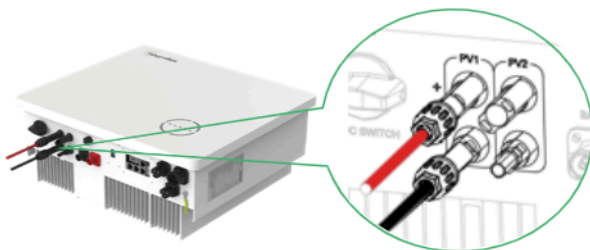

Schritt 5 Batterie

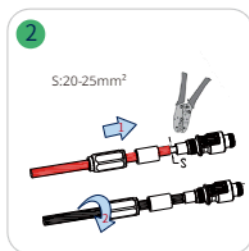
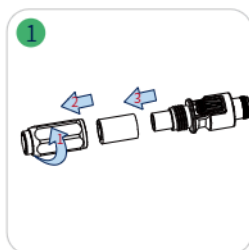
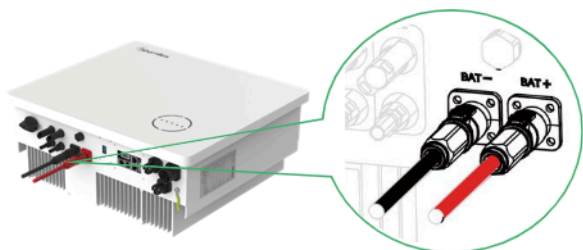

Schritt 6 Signalkommunikation (Kommunikationsbox muss angeschlossen werden)

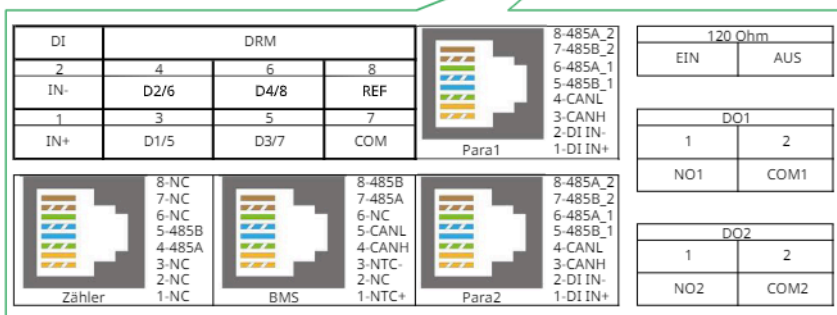
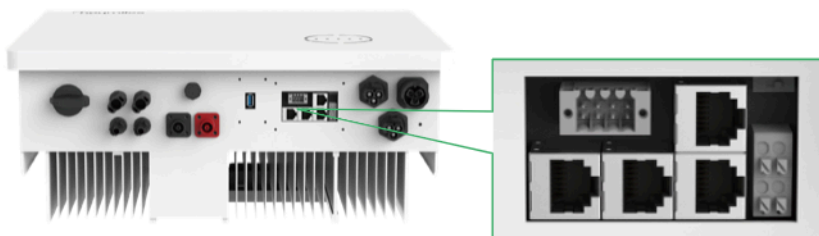

Bezeichnung	Beschreibung
Stromzähler (485A, 485B)	Für den intelligenten Stromzähler.
BMS (NTC+, NTC-, CANH, CANL, 485A, 485B)	Für die Kommunikation mit Lithium-Ionen-Batterien über CAN oder RS485. Bei Blei-Säure-Batterien wird die Temperatur mit Hilfe eines Sensors über NTC+ und NTC- überwacht.
DRM (D1/5, D2/6, D3/7, D4/8, REF, COM)	Für ein externes Gerät zur Aktivierung der Bedarfssteuerung.
DI (EIN-, EIN+)	Trockenkontaktingang des externen Bypass-Schützes.
Parallel (DI EIN+, DI EIN-, CANH, CANL, 485A_1, 485B_1, 485A_2, 485B_2)	Für Parallelbetrieb.
120 Ohm (EIN, AUS)	120-Ohm-Abschlusswiderstand für Parallelbetrieb.
DO1 (NO1, COM1)	Trockenkontaktausgang. DO1 steuert das Bypass-Schütz gemäß einer bestimmten Logik.
DO2 (NO2, COM2)	Trockenkontaktausgang. DO2 kann für eine der folgenden Funktionen eingestellt werden: Erdschlussalarm, Laststeuerung, Backup intelligente Backup-Laststeuerung und Generatorsteuerung.

RJ45-Klemmenanschluss (ZÄHLER, BMS)

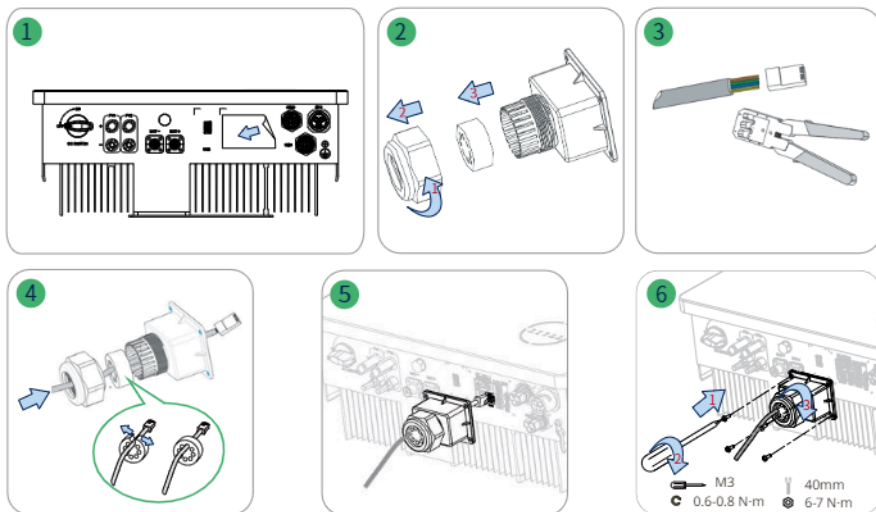

Schritt 7 Datenübertragungsstick (DTS)

WLAN-Verbindung

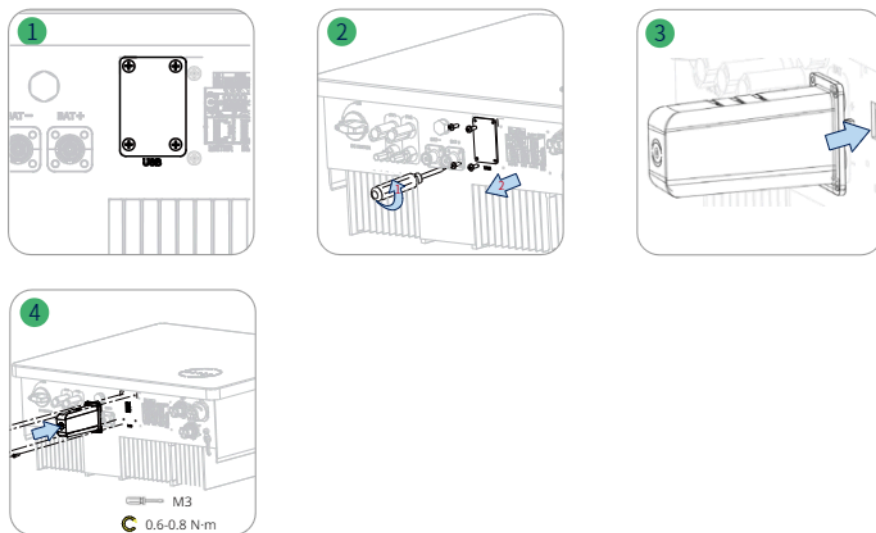

Schritt 7 Datenübertragungsstick (DTS)

Ethernet-Anschluss

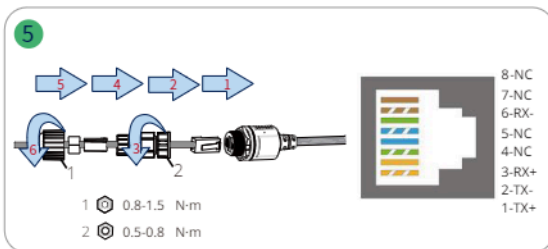
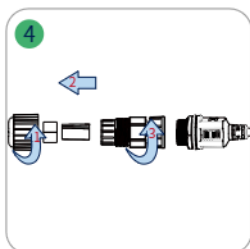
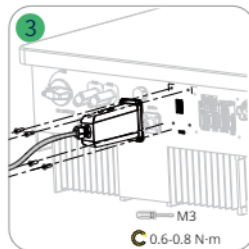
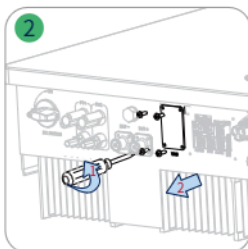
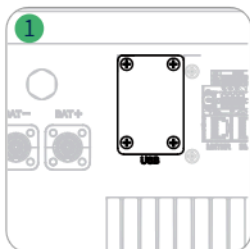

6 DTS-Online-Einstellung



1. Suchen Sie im App Store (iOS) oder im Play Store (Android) nach „Hoymiles“ oder scannen Sie den QR-Code, um die Hoymiles-Installateur-App herunterzuladen.
2. Öffnen Sie die App und melden Sie sich mit Ihrem Installateurkonto und Ihrem Passwort an. Wenn Sie ein neuer Hoymiles-Installateur sind, beantragen Sie bitte vorab ein Installateurkonto bei Ihrem Händler.
3. Stellen Sie über die App eine Verbindung zum DTS her.
 - (a) Öffnen Sie die Installer App auf Ihrem Smartphone oder Tablet und melden Sie sich an. Klicken Sie unten auf der Seite auf „O&M“ (B&W), dann auf „Netzwerkkonfiguration“.

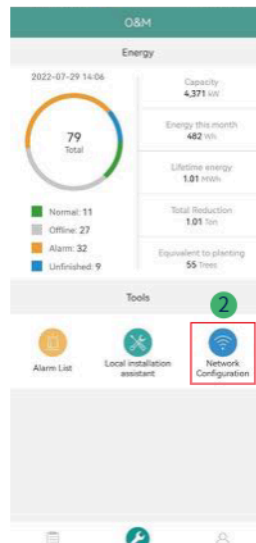

- (b) Wählen Sie das Drahtlosnetzwerk des DTS aus und klicken Sie auf „Connect“ (Verbinden).
 (Der Netzwerkname des DTS setzt sich aus DTS und der Seriennummer des Produkts zusammen.
 Das Standardpasswort lautet **ESS12345**.)

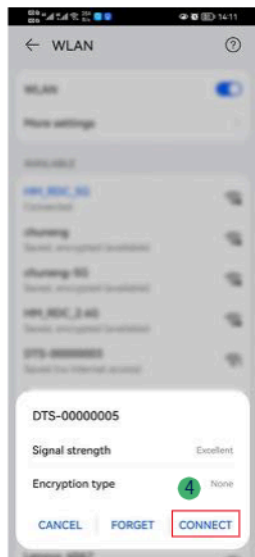
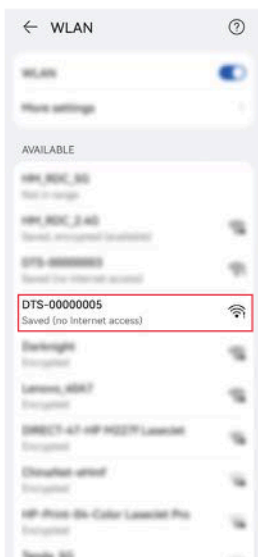
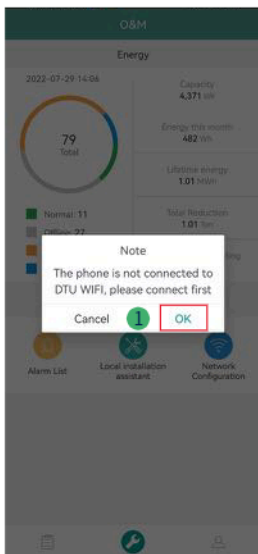

4. Netzwerkkonfiguration.

- Nach erfolgreicher Verbindung klicken Sie erneut auf „Netzwerkkonfiguration“ und rufen die Seite „Netzwerkkonfiguration“ auf.
- Wählen Sie das WLAN des Routers und geben Sie das Passwort ein.
- Klicken Sie auf „An DTU senden“.

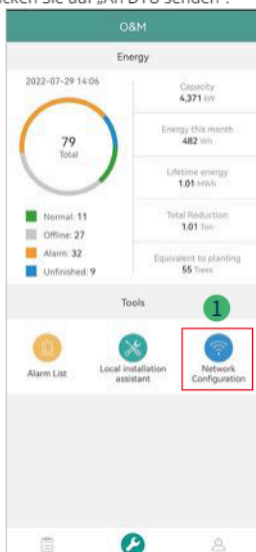

5. Prüfen Sie, ob die DTS-Anzeige durchgehend blau leuchtet. Dies zeigt eine erfolgreiche Verbindung an.

Die Netzwerkkonfiguration dauert etwa 1 Minute. Bitte haben Sie etwas Geduld. Wenn keine Netzwerkverbindung hergestellt wird, überprüfen Sie bitte das Internet wie angegeben.

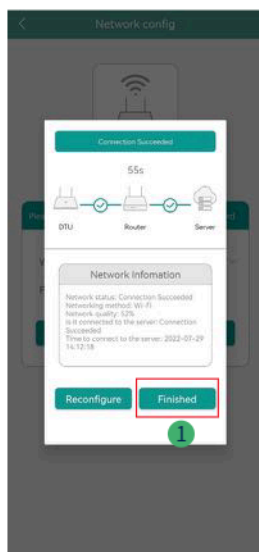



Benutzerhandbuch per QR-Code oder unter
www.hoymiles.com/resources/download/



Hoymiles Power Electronics Inc.

Adresse: Floor 6-10, Building 5, 99 Housheng Road, Gongshu District,
Hangzhou 310015, V. R. China

Tel: +86 571 2805 6101

E-Mail: service@hoymiles.com

support@hoymiles.com

www.hoymiles.com



AP040642